

# BRAUN

## CareStyle 5



Type 12850020

Register your product  
[www.braunhousehold.com/register](http://www.braunhousehold.com/register)

Ironing system

- DE** Bitte lesen Sie die Sicherheitshinweise (separate Broschüre) sorgfältig und vollständig, bevor Sie das Gerät in Betrieb nehmen.
- EN** Please read safety instructions (separate booklet) carefully and completely before using the appliance.
- FR** Veuillez lire attentivement l'intégralité des instructions de sécurité (livret séparé) avant d'utiliser l'appareil.
- ES** Lea completamente las instrucciones de seguridad (manual separado) con atención antes de utilizar el aparato.
- CA** Si us plau, llegiu les instruccions de seguretat (llibret a part) detingudament i completament abans d'utilitzar l'aparell.
- PT** Leia as instruções de segurança (folheto separado) atentamente e por completo antes de utilizar o aparelho.
- IT** Si prega di leggere attentamente ed integralmente le istruzioni di sicurezza (libretto separato) prima di utilizzare l'apparecchio.
- NL** Lees de veiligheidsaanzwijzingen (afzonderlijk boekje) aandachtig en volledig voordat u dit product gebruikt.
- DK** Læs sikkerhedsinstruktionerne (separat hæfte) omhyggeligt og fuldstændigt, før apparatet bruges.
- NO** Les alle sikkerhetsanvisningene grundig før du tar i bruk apparatet.
- SE** Läs igenom säkerhetsanvisningarna (separat häfte) noggrant innan du använder apparaten.
- FI** Lue turvallisuuohjeet (erillinen kirjanen) huolella kokonaan ennen laitteen käyttöä.
- PL** Przed użyciem urządzenia proszę uważnie przeczytać instrukcje bezpieczeństwa (osobna broszura).
- CZ** Přečtěte si pečlivě a kompletně bezpečnostní pokyny (samostatná brožura) před použitím přístroje.
- SK** Kým začnete spotrebič používať, dôkladne si preštudujte bezpečnostné pokyny (samostatná brožúrka).
- HU** Kérjük, hogy a készülék használatá előtt olvassa végig figyelmesen a biztonsági utasításokat (külön füzet).
- HR** Molimo vas da prije početka korištenja uređaja pažljivo i u cijelosti pročitate sigurnosne upute (posebna knjižica).
- SL** Pred napravo začnete uporabljati, pozorno in v celoti preberite navodila (ločena knjižica).
- TR** Cihazı kullanmadan önce lütfen güvenli talimatlarını dikkatle ve tamamen okuyun (ayrı kitapçık).
- RO** Vă rugăm să citiți cu atenție și în întregime instrucțiunile de siguranță (broșură separată) înainte de a utiliza aparatul.
- GR** Μελετήστε με προσοχή όλες τις οδηγίες ασφαλείας (ξεχωριστό φυλλάδιο) προτού χρησιμοποιήσετε τη συσκευή.
- KZ** Аспапты Болданарды; алдында бауыпсіздік бойынша несауларды (бфлек кітапша) зейін бойып тігелдей обып шыны;ыз.
- RU** Перед использованием прибора внимательно полностью прочтите инструкции по технике безопасности (отдельная брошюра).
- UA** Перед використанням пристрою уважно та повністю прочитайте інструкцію з техніки безпеки (окрему брошуру).
- AR** يُرجى قراءة تعليمات الأمان (كتيب منفصل) بعناية وبشكل كامل قبل استخدام الجهاز.

Deutsch .....	8
English .....	12
Français .....	16
Español.....	21
Català .....	25
Português .....	29
Italiano .....	33
Nederlands .....	37
Dansk .....	42
Norsk .....	46
Svenska .....	50
Suomi .....	54
Polski .....	58
Český .....	62
Slovenský .....	66
Magyar .....	70
Hrvatski.....	74
Slovenski.....	78
Türkçe.....	82
Română (RO/MD) .....	86
Ελληνικά.....	90
Қазақ .....	95
Русский .....	100
Українська .....	105
عربي .....	110

© Copyright 2024. All rights reserved  
De'Longhi Braun Household GmbH  
Carl-Ulrich-Straße 4  
63263 Neu-Isenburg/Germany

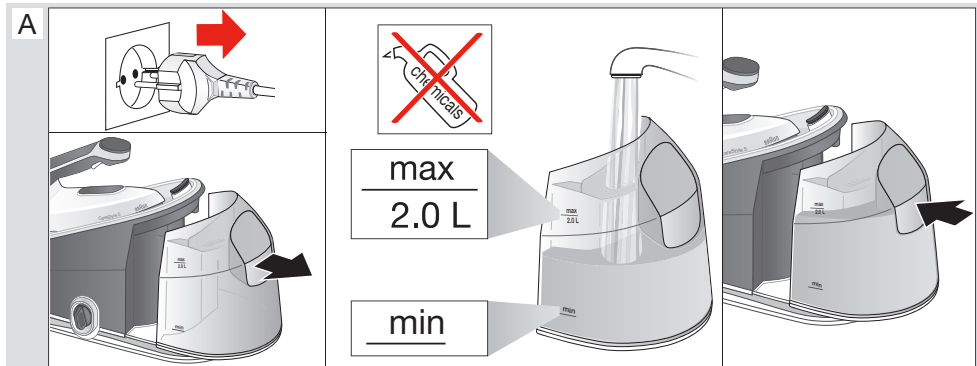
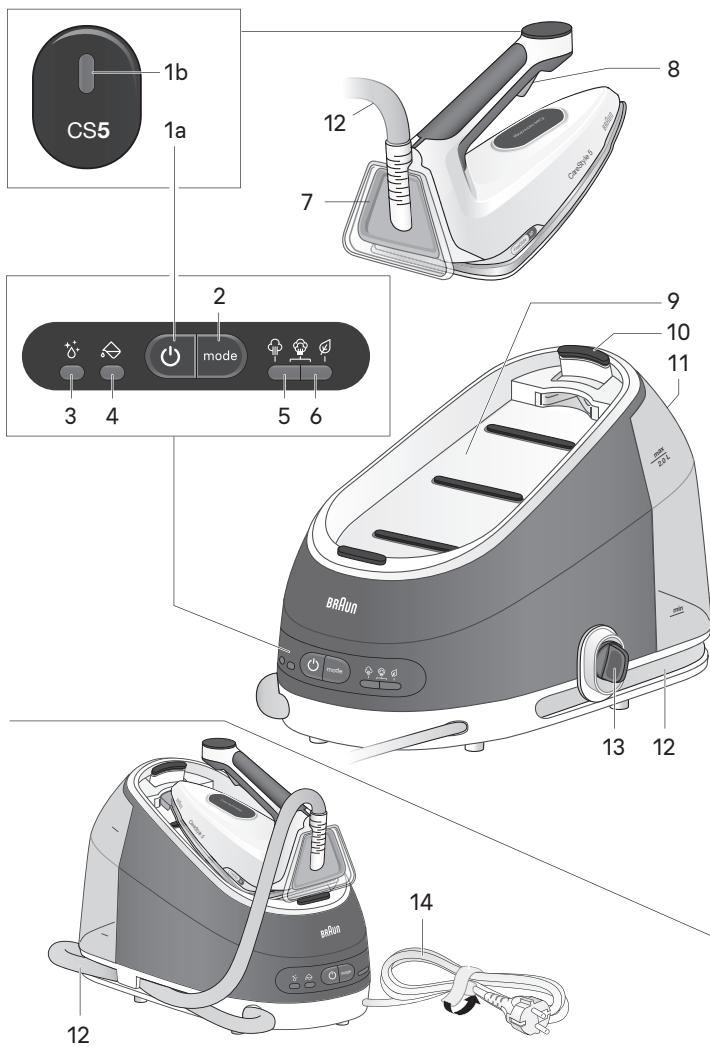

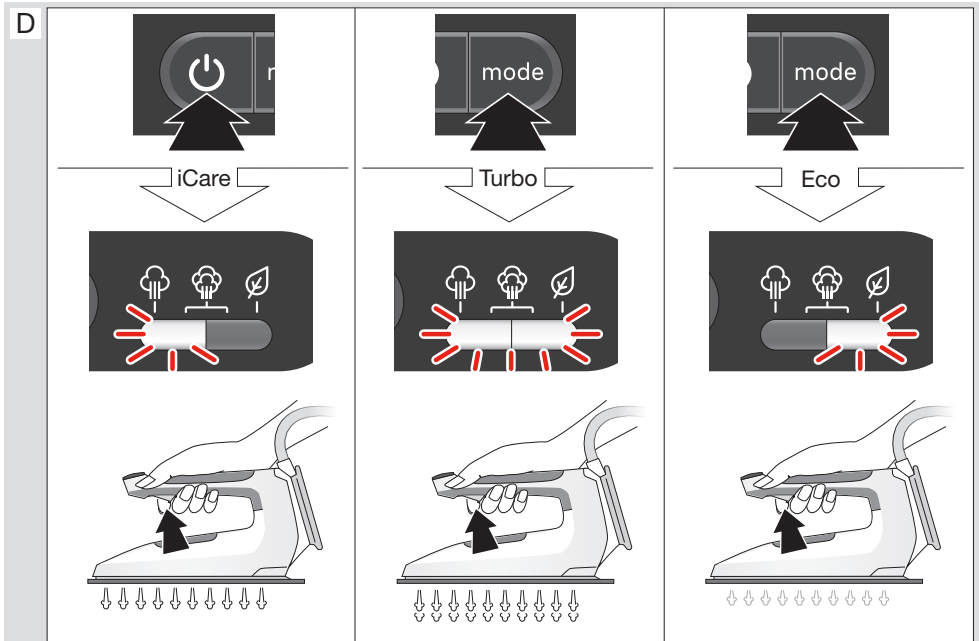
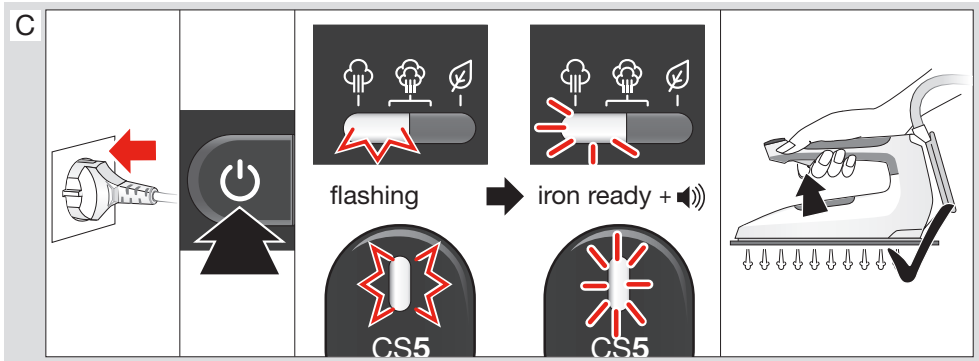
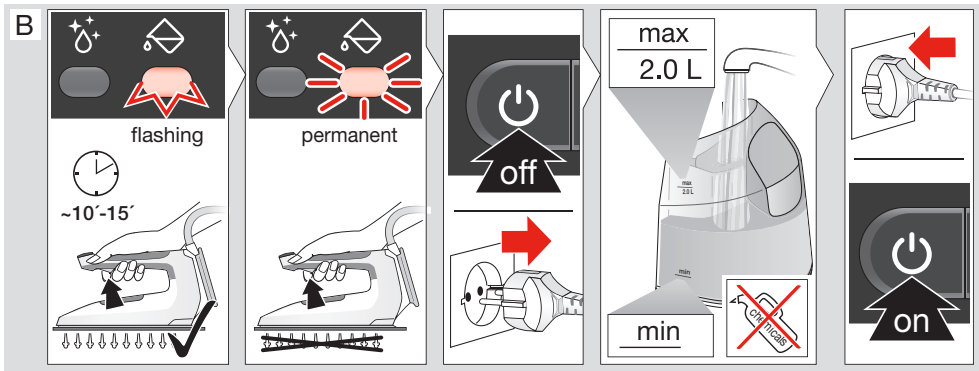

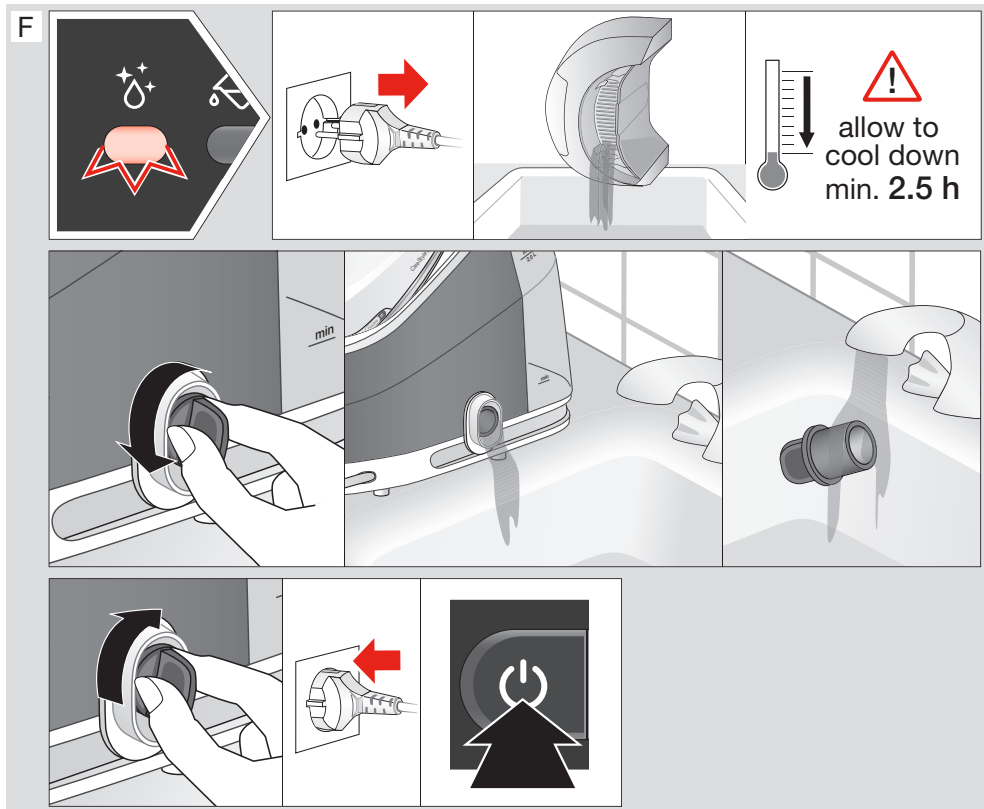
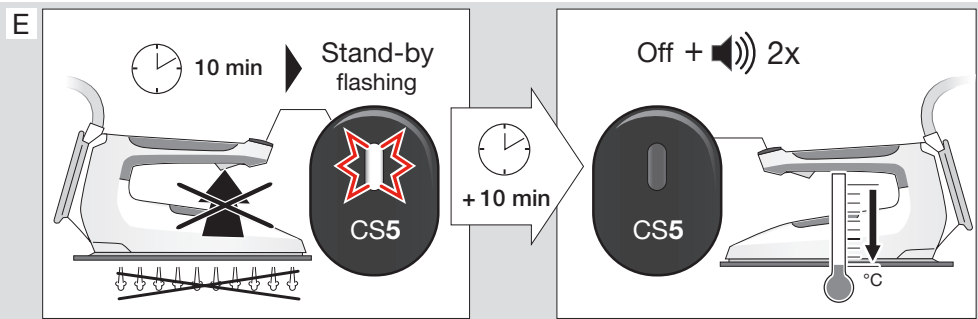

G

## Care & Cleaning

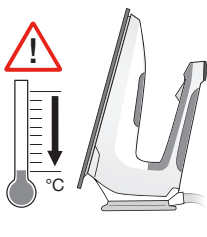
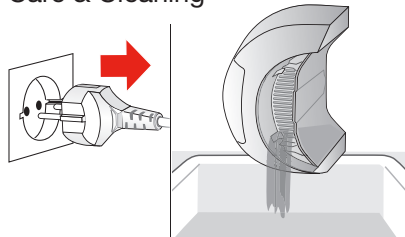

## Lock System

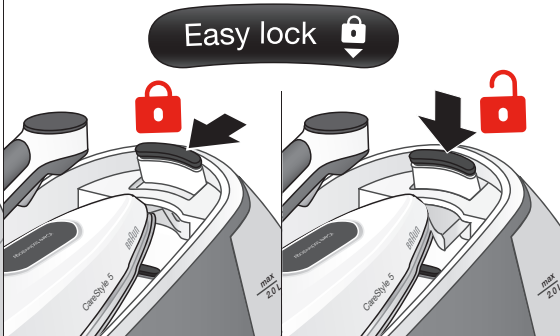

## Storage

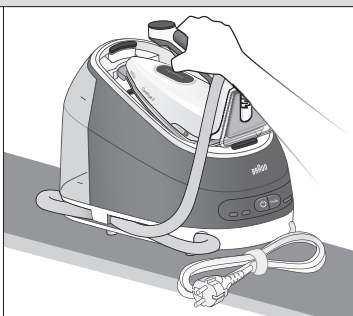
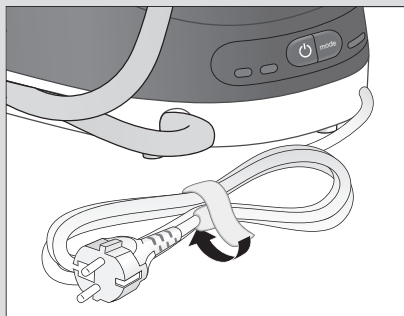
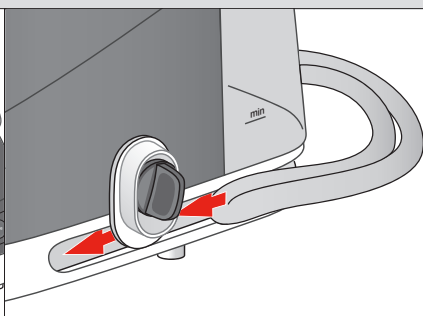
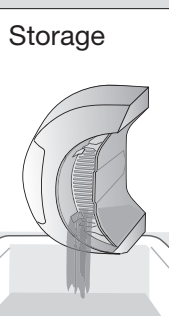

## Описание

- 1а Кнопка «Вкл./Выкл.»
- 1б Светодиодный индикатор утюга
- 2 Кнопка режима
- 3 Индикатор системы FastClean
- 4 Индикатор запаса воды
- 5+6 Индикаторы настройки пара
- 7 Задняя подставка
- 8 Кнопка подачи пара
- 9 Платформа для утюга
- 10 Система фиксации
- 11 Съёмный резервуар для воды
- 12 Двойной кабель/место для хранения
- 13 Клапан удаления накипи
- 14 Кабель питания/место для хранения

## Целевое назначение

Прибор следует использовать исключительно для глажения одежды, на памятке по уходу за которой есть информация о том, что эту одежду можно гладить. Также прибор можно использовать для освежения одежды. Никогда не гладьте и не отпаривайте одежду, которая надета на вас.

## Перед первым использованием

При первом использовании пара рекомендуется в течение нескольких минут гладить через лоскут ткани, чтобы избежать загрязнения производственным осадком.

## (А) Заполнение резервуара для воды

Убедитесь, что прибор выключен и система отключена от сети питания.

- Снимите резервуар для воды (9).
- Залейте в резервуар водопроводную воду (из крана) не выше отметки «макс.», но не ниже отметки «мин.».
- Если у вас очень жесткая вода, то мы рекомендуем использовать смесь, состоящую на 50 % из водопроводной воды и на 50 % – из дистиллированной.
- Ни в коем случае не используйте неразбавленную дистиллированную воду. Не применяйте каких-либо добавок (например, крахмала). Не используйте конденсат из сушильного автомата.
- Вставьте резервуар для воды.
- Поместите прибор на стабильную ровную поверхность.

**Примечание.** Если вы используете фильтрующие устройства или бытовой прибор для удаления накипи, убедитесь в том, что у полученной воды нейтральный pH.

## (В) Функция запаса воды

При низком уровне воды индикатор запаса воды (4) начинает мигать. На данном этапе можно продолжать паровое глажение в течение еще 10-15 минут.

Если индикатор запаса воды непрерывно светится, нужно заново наполнить резервуар водой.

Чтобы продолжить глажение, заполните резервуар водой не ниже отметки «мин.».

## (С) Начало эксплуатации

Перед началом глажения внимательно ознакомьтесь с памяткой по уходу за одеждой. Ткани, на которых содержится символ , не подлежат глажению.



Поставьте утюг на платформу (9) или на заднюю подставку (7), полностью размотайте оба кабеля, подключите прибор к сети и нажмите кнопку «Вкл./Выкл.» (1a).

Настройка iCare  и светодиодный индикатор утюга (1b) начинают мигать. Утюг начинает нагреваться.

Как только утюг нагреется, светодиодный индикатор утюга и индикатор, соответствующий выбранной настройке, начнут светиться непрерывно и раздастся звуковой сигнал готовности пара.

### Первое глажение

Нажмите кнопку подачи пара (8) для его подачи.

### Сухое глажение

Выполняйте глажение, не нажимая кнопку подачи пара (8). Помните, что после 10 минут сухого глажения утюг переключится в режим ожидания. Еще через 10 минут активируется режим автоматического выключения.

### Функция парового удара

Дважды быстро нажмите на кнопку подачи пара (8). Это вызывает непрерывную подачу пара на протяжении нескольких секунд. Повторно нажмите кнопку подачи пара, чтобы отключить функцию.

## (D) Настройки

При включении прибора всегда активна настройка iCare, независимо от того, какую настройку вы выбрали в предыдущий раз. Для переключения между настройками нажмите кнопку режима (2).

### Есо

Эта настройка рекомендуется для наиболее деликатных тканей, таких как синтетические, шелковые или смесовые ткани. Она снижает расход электроэнергии.

### iCare

Эта настройка рекомендуется для таких тканей, как шерсть, полиэстер и хлопок.

### Turbo

Эта настройка рекомендуется для тканей, которым требуется более мощная подача пара, например, плотный хлопок, лен или джинсовый материал.

Эта настройка также подходит для освежения и гигиенизации одежды, которая висела в шкафу и которую вы хотите надеть.

**Примечание.** Не используйте функцию гигиенизации для людей и животных.

### Вертикальный паровой удар

Утюг также может использоваться для глажения одежды, висящей на вешалке. Держите утюг в вертикальном положении. Перемещая утюг сверху вниз, нажимайте на кнопку подачи пара (8).

**Осторожно!** Утюг очень горячий. Никогда не гладьте и не отпаривайте одежду, которая надета на вас.

## Эргономическая сертификация

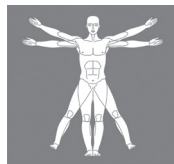

**ERGOCERT**  
ERGONOMICS CERTIFYING INSTITUTE

Прибор, прошедший оценку и сертификацию институтом ErgoCert, имеет эргономичное исполнение для обеспечения легкого глажения и получения отличных результатов и соответствует эргономическим требованиям в части политехнического, биомедицинского, психосоциального (удобства использования) и человеко-ориентированного проектирования.

В целях усовершенствования во все этапы проектирования и тестирования изделия были вовлечены реальные пользователи.

Следуйте рекомендациям ниже для обеспечения легкого и удобного глажения:

- Перед началом глажения рекомендуется отрегулировать гладильную доску, чтобы снизить нагрузку на плечи. В идеальном положении ваш локоть должен располагаться под углом 90°, позволяя вашим плечам и спине двигаться свободно.
- Необходимо перед перемещением прибора слить воду из резервуара для воды и не слишком нагибать спину при его подъеме.
- Слейте воду из резервуара для воды.
- Подождите, пока он полностью остынет (не менее 2,5 часов).
- Разместите прибор на краю раковины и откройте заглушку (10), повернув ее против часовой стрелки. Дайте воде вытечь в раковину.
- Очистите заглушку под проточной водой, чтобы удалить отложения.
- Когда вода перестанет вытекать из прибора, заверните заглушку по часовой стрелке, чтобы закрыть бойлер.

## **(E) Автоматическое выключение**

Эта функция активируется в случае отсутствия подачи пара в течение 10 минут.

- Когда утюг находится в режиме автоматического выключения, светодиодный индикатор утюга (1b) и индикатор, соответствующий выбранной настройке, начинают мигать.
- Чтобы продолжить глажение, нажмите любую кнопку и подождите, пока соответствующий индикатор настройки не будет светиться непрерывно.
- Еще через 10 минут без подачи пара утюг и паровая станция отключатся.

## **(F) Удаление накипи**

Никогда не открывайте заглушку (13) и не касайтесь ее, если прибор горячий и/или подключен к сети.

Не используйте какие-либо химические средства, добавки или средства для удаления накипи при промывании бойлера.

Если требуется удаление накипи в системе, индикатор системы FastClean (3) начинает мигать.

Для удаления накипи выполните следующее:

- Выключите прибор (1) и отключите его от сети.

- Подключите прибор к сети питания и включите его.

**Примечание.** При использовании встроенного бытового прибора для удаления накипи рекомендуется удалять накипь из системы после каждых 4-х наполнений утюга водой или не реже одного раза в месяц.

В этом случае индикатор FastClean не будет включаться автоматически.

## **(G) После глажения**

### **Уход и очистка**

Каждый раз после глажения снимайте резервуар для воды и сливайте из него воду.

- Перед очисткой всегда следует удостовериться в том, что прибор выключен, отключен от сети и полностью остыл.
- Для очистки подошвы и мягкого материала рукоятки используйте влажную ткань.
- Ни в коем случае не используйте химические средства, уксус, губки или скребки (например, губки с грубой нейлоновой тканью).

### **Система фиксации**

Прибор оборудован системой фиксации для удобного перемещения и простого хранения. Заблокированный утюг можно поднимать и переносить за ручку.

**Примечание.** Перед перемещением утюга убедитесь в том, что он как следует заблокирован, а резервуар для воды пустой.

- Поместите подошву утюга в паз на платформе для утюга.
- Чтобы заблокировать утюг, переключите подвижную часть (10) (легкая фиксация) по направлению к утюгу до щелчка.
- Чтобы разблокировать утюг, нажмите кнопку на подвижной части (легкая фиксация). Утюг будет разблокирован.

## Хранение

Перед намоткой кабеля для хранения отключите прибор от сети, слейте воду из резервуара для воды и дайте прибору остыть.

Для удобного хранения кабеля питания также см. инструкции в разделе «Эргономическая сертификация».

## Гарантия и обслуживание

Для получения подробной информации см. отдельный буклет, посвященный гарантии и обслуживанию, или посетите веб-сайт [www.braunhousehold.com](http://www.braunhousehold.com).

## Руководство по поиску и устранению неисправностей

Проблема	Решение
Из-под базового блока выходит пар.	Незамедлительно выключите прибор и обратитесь в авторизованную сервисную службу компании Braun.
Из подошвы утюга вытекает жидкость коричневого цвета.	Добавлять средства в резервуар для воды запрещается. Очистите подошву утюга влажной тканью и промойте бойлер.
При первом включении прибора наблюдается дым или запах.	Это является нормальным и прекратится после нескольких раз использования утюга. Если дым или запах не устраняется после выключения прибора, обратитесь в авторизованную сервисную службу компании Braun.
Прибор издает прерывистый звук, сопряженный с вибрацией.	Это является нормальным; принимать какие-либо меры не требуется.
Заглушка тяжело открывается.	Откройте заглушку, приложив большее усилие. Во избежание данной проблемы регулярно удаляйте накипь из системы. Никогда не открывайте заглушку, если бойлер все еще находится под давлением или остается горячим. Подождите не менее 2,5 часов, прежде чем открывать заглушку.

<p>После наполнения резервуара водой не происходит сброс индикатора.</p>	<p>Слейте воду из резервуара, промойте его и снова заполните. Правильно установите резервуар для воды.</p>
<p>После выполнения очистки резервуара не происходит сброс индикатора.</p>	<p>Ручной сброс индикатора: - включите прибор; - удерживайте кнопку «Вкл./Выкл.» нажатой в течение 5 секунд.</p>
<p>Индикатор пара непрерывно светится, но пар из подошвы не подается.</p>	<p>Выключите прибор и отключите его от сети питания. Извлеките резервуар для воды, вылейте из него воду, промойте и снова наполните водой. Вставьте резервуар для воды. Подождите, пока он полностью остынет (не менее 2,5 часов), затем повторите попытку. Если не удалось устранить неисправность, обратитесь в авторизованную сервисную службу компании Braun.</p>
<p>Двойной кабель нагревается во время использования.</p>	<p>Разместите двойной кабель на противоположной стороне от вас, чтобы вы не касались его во время глажения. В случае его повреждения обратитесь в авторизованную сервисную службу компании Braun.</p>



<b>Модель</b>	IS 5245, IS 5247, IS 5249
<b>Напряжение</b>	220 – 240 В
<b>Частота колебаний</b>	50-60 Гц
<b>Мощность</b>	2400 Вт
<b>Условия хранения:</b>	При температуре: от +5°C до +45°C и влажности: < 80%

Изготовлено в Китае для  
Де'Лонги Браун Хаусхолд ГмбХ Германия  
De'Longhi Braun Household GmbH  
Carl-Ulrich-Straße 4  
63263 Neu-Isenburg/Germany

Изделие использовать по назначению  
в соответствии с руководством по  
эксплуатации.

Срок службы изделия составляет 2 года  
с даты  
продажи потребителю.

Импортер и ответственный за претензии  
потребителей: ООО «Делонги», Россия,  
127055, Москва, ул. Суцневская, д. 27,  
стр. 3.

Тел. +7 (495) 781-26-76

**Срок хранения:** Не ограничен

**Условия утилизации:** Утилизировать  
в соответствии с экологическими  
требованиями

**Условия транспортировки:** Во время  
транспортировки, не бросать и не  
подвергать излишней вибрации.

**Условия реализации:** Правила  
реализации товара не установлены  
изготовителем, но должны  
соответствовать региональным,  
национальным и  
международным нормам и стандартам.

**Производитель:**

De'Longhi Braun Household GmbH, Carl-  
Ulrich-Strasse 4, 63263 Neu Isenburg, Ger-  
many

## УКРАЇНСЬКА

### Опис деталей

- 1а Кнопка «Увімк./Вимк.»
- 1b Світлодіод на прасці
- 2 Кнопка перемикання режимів
- 3 Позначка системи FastClean
- 4 Позначка запасу води
- 5+6 Позначки режиму подачі пари
- 7 П'ятка
- 8 Кнопка подачі пари
- 9 Підставка для праски
- 10 Система блокування
- 11 Знімний резервуар для води
- 12 Подвійний шнур / спосіб зберігання
- 13 Клапан видалення накипу
- 14 Шнур живлення / спосіб зберігання

### Цільове призначення

Прилад може використовуватись  
виключно для прасування одягу, на  
пам'ятці по догляду за яким є інформація  
про те, що цей одяг можна прасувати.  
Також прилад можна використовувати

для освіження одягу. У жодному разі  
не прасуйте та не відпарюйте одяг,  
одягнений на вас.

### Підготовка до першого використання

При першому використанні пари  
рекомендовано протягом декількох  
хвилин прасувати через клаптик тканини,  
щоб запобігти забрудненню виробничим  
осадам.

### (А) Наповнення резервуара для води

Переконайтеся, що прилад вимкнено, а  
систему відключено від електромережі.

- Вийміть резервуар для води (11).
- Наповніть резервуар для води  
водопровідною водою так, щоб рівень  
води був не вище максимальної  
позначки і не нижче мінімальної  
позначки.
- Якщо у вас достатньо жорстка вода,  
ми рекомендуємо використовувати  
суміш 50% водопровідної води і 50%  
дистильованої води.

- У жодному разі не використовуйте виключно дистильовану воду. Не додавайте ніяких добавок (наприклад, крохмаль). Не використовуйте конденсовану воду із сушильної машини.
- Встановіть резервуар для води.
- Помістіть прилад на рівну стійку поверхню.

**Примітка:** У разі використання фільтруючих пристроїв або вбудованого побутового приладу для видалення накипу, потрібно упевнитись, що отримана вода має нейтральний показник pH.

## (B) Функція запасу води

Коли рівень води стає низьким, позначка запасу води (4) починає блимати. На цьому етапі можна продовжити прасування паром протягом 10-15 хвилин.

Якщо позначка запасу води постійно світиться, потрібно повторно заповнити резервуар водою.

Для продовження прасування паром наповніть резервуар для води принаймні до мінімальної позначки.

## (C) Початок експлуатації

Перед початком прасування уважно ознайомтесь із пам'яткою по догляду за одягом. Тканини, на яких є символ , не підлягають прасуванню.

Поставте праску на підставку для праски (9) або на її п'ятку (7), повністю розмотайте обидва шнури, підключіть прилад до мережі та натисніть кнопку «Увімк./Вимк.» (1a).

Позначка режиму iCare  та світлодіод на прасці (1b) почнуть блимати. Праска почне нагріватися.

Одразу після досягнення потрібної температури кнопка «Увімк./Вимк.» і позначка режиму подачі пари безперервно світитимуться й лунатиме

звуковий сигнал, що свідчить про готовність пари.

### Парове прасування

Двічі натисніть кнопку подачі пари (8), щоб випустити пару.

### Сухе прасування

Прасувати без натискання кнопки подачі пари (6). Зверніть увагу на те, що через 10 хвилин сухого прасування праска переходить в режим очікування. Через додаткові 10 хвилин вмикається режим автоматичного вимкнення.

### Функція «Паровий удар»

Швидко двічі натисніть кнопку подачі пари (8). Пара безперервно виходитиме протягом декількох секунд. Повторно натисніть на кнопку подачі пари під час випуску пари, щоб вимкнути функцію.

## (D) Налаштування

При ввімкненні приладу завжди є активним налаштування iCare незалежно від того, яке налаштування було обрано попереднього разу. Щоб перейти від одного режиму до іншого, натисніть кнопку перемикання режимів (2).

### Eco

Рекомендовано для делікатних тканин, таких як синтетика, шовк і тканин змішаного типу. Це налаштування дозволяє споживати менше електроенергії.

### iCare

Рекомендовано для вовни, поліестеру і бавовни.

### Turbo

Рекомендовано для тканин, що потребують більше пари, наприклад, товстої бавовни/льону й джинсу.

Це налаштування також підходить для освіження та гігієнізації одягу, який висів у шафі та який ви хочете одягти.

**Примітка:** Не використовуйте функцію гігієнізації для людей і тварин.

## Вертикальне відпарювання

Праску також можна використовувати для відпарювання одягу, що висить. Тримайте праску у вертикальному положенні. Переміщуйте праску згори донизу, при цьому натискайте на кнопку подачі пари (8).

**Обережно:** Пар дуже гарячий. У жодному разі не прасуйте та не відпарюйте одяг, одягнений на вас.

## Ергономічна сертифікація

Цей пристрій, оцінений та сертифікований Інститутом по сертифікації ергономіки, був ергономічно спроектований для прасування без особливих зусиль та чудових результатів, що відповідають ергономічним вимогам галузі політехнічного, біомедичного, психосоціального (зручність використання) та орієнтованого на людину процесу проектування.

Справжні користувачі приймали активу участь у всіх етапах проектування і випробування пристрою, щоб отримати переконливішого досвіду.

Для комфортнішого і легкого прасування дотримуйтесь наведених нижче рекомендацій:

- До початку сесії прасування рекомендується самостійно відрегулювати свою пральну дошку, щоб не зіпсувати поставу. Ідеальна позиція повинна дозволяти кут 90° для ліктя так, щоб плечі і спина могли вільно рухатися.
- Обов'язково зливайте воду з резервуара для води до транспортування приладу та не нахиляйтеся надміру, піднімаючи його.

## (E) Автоматичне вимкнення

Ця функція активується у випадку відсутності подачі пари протягом 10 хвилин.

- Коли праска перебуває в режимі автоматичного вимкнення, світлодіод на прасці (1b) та позначка вибраного режиму почнуть блимати.
- Для продовження прасування натисніть на будь-яку кнопку і утримуйте доки позначка, що відноситься до відповідного налаштування, почне постійно світитися.
- Після додаткових 10 хвилин без виділення пару праска і парова машина вимикаються.

## (F) Видалення накипу

Забороняється відкривати або торкатися заглушки (13), коли прилад гарячий і/або підключений до мережі.

Не використовуйте хімічні та допоміжні речовини, а також засоби для видалення накипу під час промивання бойлера.

Позначка FastClean (3) почне блимати, коли потрібно буде видалити накип із системи.

Для видалення накипу потрібно взяти наступних заходів:

- Вимкніть (1) прилад і від'єднайте його від мережі.
- Злийте воду з резервуара для води.
- Зачекайте, поки прилад повністю охолоне (мінімум 2,5 години).
- Поставте прилад на край мийки та поверніть заглушку (13) проти годинникової стрілки, щоб відкрити її. Дайте воді витікти в мийку.
- Помийте заглушку під проточною водою, щоб видалити накип.
- Коли вода припинить витікати з приладу, поверніть заглушку за годинниковою стрілкою, щоб зачинити бойлер.
- Підключіть до мережі і увімкніть.

**Примітка:** у разі використання вбудованого побутового приладу для видалення накипу рекомендовано видаляти накип із системи після кожних

4-х наповнень резервуара водою або не рідше одного разу на місяць.

У цьому випадку позначка видалення накипу не почне світитися автоматично.

## (G) Після прасування

### Догляд та очищення

Після кожної сесії прасування виймайте резервуар для води і зливайте воду з нього.

- Перед очищенням завжди перевіряйте, чи прилад було вимкнено та відключено від електромережі, і давайте йому повністю охолонути.
- Для очищення підшови праски і м'якого матеріалу на ручці використовуйте вологу тканину.
- У жодному разі не використовуйте хімічні засоби, оцет або металеві губки (наприклад, губки з жорсткої нейлонової тканини тощо).

### Система блокування

Прилад оснащено системою фіксації для зручного переміщення і простого зберігання. Заблоковану праску можна піднімати та переносити за ручку.

**Примітка:** Перед переміщенням праски переконайтесь у тому, що вона як слід заблокована, а резервуар для води порожній.

- Помістіть підшову в виїмку у підставці для праски.
- Щоб заблокувати праску, перемкніть рухому частину (10) (легка фіксація) за напрямом до праски, поки не почуєте клацання.
- Щоб розблокувати праску, натисніть кнопку на рухомій частині (легка фіксація). Праска розблокується.

### Зберігання

Відключіть від мережі, злийте воду з резервуара для води і дайте приладу охолонути до змотування шнурів для зберігання.

Для зручного зберігання шнура живлення див. розділ «Ергономічна сертифікація».

## Гарантія та обслуговування

Для отримання детальної інформації див. Умови щодо гарантії та обслуговування, або зайдіть на вебсайт: [www.braunhousehold.com](http://www.braunhousehold.com).

## Посібник із пошуку та усунення несправностей

Проблема	Вирішення
Пара виходить з-під базового блоку.	Вимкніть прилад і зверніться в авторизований сервісний центр Braun.
З підшови витікає рідина коричневого кольору.	Ніколи не заливайте ці продукти в резервуар для води. Очистіть підшову вологою тканиною і промийте відсік для утворення пари.
Під час першого увімкнення приладу з'явився дим або запах.	Це явище є нормальним і припиниться після кількаразового використання праски. Якщо після вимкнення приладу дим/запах все ще зберігається, зверніться до авторизованого сервісного центру Braun.
Прилад видає переривчастий шум, пов'язаний з вібрацією.	Це нормально, нічого робити не потрібно.



<p>Заглушка важко відкривається.</p>	<p>Відкрутіть кришку силою. Щоб уникнути цієї проблеми, часто видаляйте накип із системи.</p> <p>Ніколи не відчиняйте заглушку, якщо бойлер все ще знаходиться під тиском або залишається гарячим. Почекайте не менше 2,5 годин, перш ніж відкривати заглушку.</p>
<p>Після повторного заповнення резервуара для води світловий позначка індикатора не скидається.</p>	<p>Злийте воду з резервуара, промийте його і знову заповніть.</p> <p>Встановіть резервуар для води належним чином.</p>
<p>Після очищення бойлера позначка не скидається.</p>	<p>Ручне скидання позначки:</p> <ul style="list-style-type: none"> <li>- Увімкнути прилад</li> <li>- Натиснути кнопку «Увімк./Вимк.», утримувати її натиснутою 5 секунд.</li> </ul>
<p>Значок пари постійно світиться, але немає викидів пари з підошви.</p>	<p>Вимкніть і відключіть прилад від мережі. Витягніть резервуар для води, вилийте з нього воду, помийте та знову наповніть водою. Встановіть резервуар для води.</p> <p>Зачекайте, поки прилад повністю охолоне (мінімум 2,5 години), а потім спробуйте знову. Якщо проблема не зникне, зверніться до авторизованого сервісного центру Braun.</p>
<p>Подвійний дріт нагрівається під час використання.</p>	<p>Розташуйте подвійний дріт на протилежному боці від вас, щоб ви не торкались його під час прасування.</p> <p>За наявності пошкоджень зверніться до авторизованого сервісного центру Braun.</p>