

# BRAUN

## CareStyle 1 Pro



Type 12810020

Register your product  
[www.braunhousehold.com/register](http://www.braunhousehold.com/register)

Steam Generator

- DE** Bitte lesen Sie die Sicherheitshinweise (separate Broschüre) sorgfältig und vollständig, bevor Sie das Gerät in Betrieb nehmen.
- EN** Please read safety instructions (separate booklet) carefully and completely before using the appliance.
- FR** Veuillez lire attentivement l'intégralité des instructions de sécurité (livret séparé) avant d'utiliser l'appareil.
- ES** Lea completamente las instrucciones de seguridad (manual separado) con atención antes de utilizar el aparato.
- PT** Leia as instruções de segurança (folheto separado) atentamente e por completo antes de utilizar o aparelho.
- IT** Si prega di leggere attentamente ed integralmente le istruzioni di sicurezza (libretto separato) prima di utilizzare l'apparecchio.
- NL** Lees de veiligheidsaanwijzingen (afzonderlijk boekje) aandachtig en volledig voordat u dit product gebruikt.
- DK** Læs sikkerhedsinstruktionerne (separat hæfte) omhyggeligt og fuldstændigt, før apparatet bruges.
- NO** Les alle sikkerhetsanvisningene grundig før du tar i bruk apparatet.
- SE** Läs igenom säkerhetsanvisningarna (separat häfte) noggrant innan du använder apparaten.
- FI** Lue turvallisuusohjeet (erillinen kirjanen) huolella kokonaan ennen laitteen käyttöä.
- PL** Przed użyciem urządzenia proszę uważnie przeczytać instrukcje bezpieczeństwa (osobna broszura).
- CZ** Přečtěte si pečlivě a kompletně bezpečnostní pokyny (samostatná brožura) před použitím přístroje.
- SK** Kým začnete spotrebič používať, dôkladne si preštudujte bezpečnostné pokyny (samostatná brožúrka).
- HU** Kérjük, hogy a készülék használatá elött olvassa végig figyelmesen a biztonsági utasításokat (külön füzet).
- HR** Molimo vas da prije početka korištenja uređaja pažljivo i u cijelosti pročitate sigurnosne upute (posebna knjižica).
- SL** Pred napravo začnete uporabljati, pozorno in v celoti preberite navodila (ločena knjižica).
- TR** Cihazı kullanmadan önce lütfen güvenlik talimatlarını dikkatle ve tamamen okuyun (ayrı kitapçık).
- RO** Vă rugăm să citiți cu atenție și în întregime instrucțiunile de siguranță (broșură separată) înainte de a utiliza aparatul.
- GR** Μελετήστε με προσοχή όλες τις οδηγίες ασφαλείας (ξεχωριστό φυλλάδιο) προτού χρησιμοποιήσετε τη συσκευή.
- KZ** Аспапты қолданардың алдында қауіпсіздік бойынша нұсқауларды (бөлек кітапша) зейін қойып түгелдей оқып шығыңыз.
- RU** Перед использованием прибора внимательно полностью прочтите инструкции по технике безопасности (отдельная брошюра).
- UA** Перед використанням пристрою уважно та повністю прочитайте інструкцію з техніки безпеки (окрему брошуру).
- AR** <sup>١</sup> يُرجى قراءة تعليمات الأمان (كتيب منفصل) بعناية وبشكل كامل قبل استخدام الجهاز.

Deutsch	9
English	10
Français	11
Español	12
Português	13
Italiano	14
Nederlands	16
Dansk	17
Norsk	18
Svenska	19
Suomi	20
Polski	21
Český	22
Slovenský	23
Magyar	24
Hrvatski	25
Slovenski	27
Türkçe	28
Română (RO/MD)	29
Ελληνικά	30
Қазақ	31
Русский	32
Українська	34
عربي	36

© Copyright 2023. All rights reserved  
De'Longhi Braun Household GmbH  
Carl-Ulrich-Straße 4  
63263 Neu-Isenburg/Germany

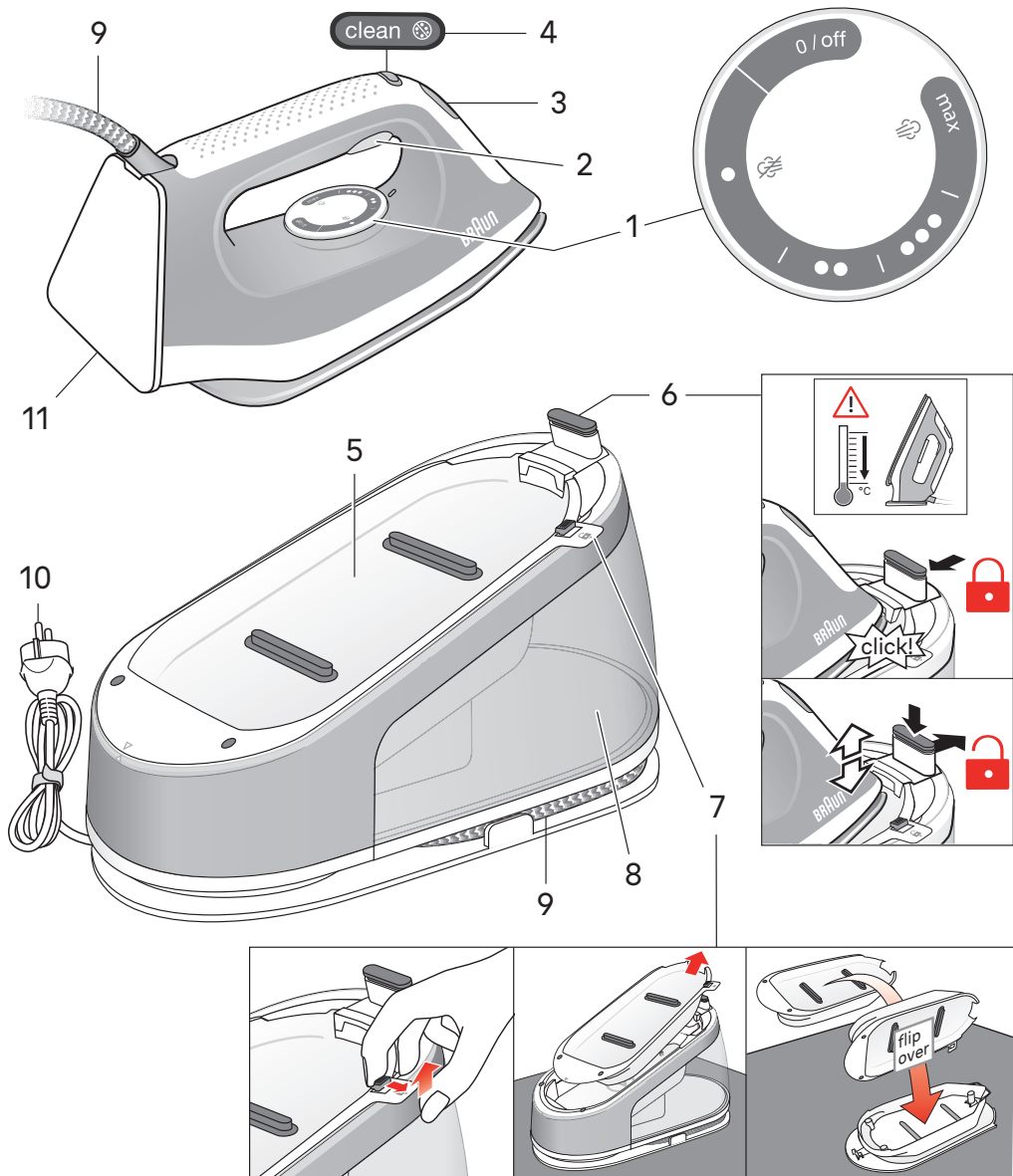

**DE** Wassertank befüllen / **EN** Filling the water tank / **FR** Remplissage du réservoir d'eau / **ES** Llenado del depósito de agua / **PT** Encher o depósito de água / **IT** Riempimento del serbatoio dell'acqua / **NL** De watertank vullen / **DK** Påfyldning af vandbeholderen / **NO** Fylling av vanntanken / **SE** Påfyllning av vattenbehållaren / **FI** Vesisäiliön täyttäminen / **PL** Napełnianie zbiornika wody / **CZ** Plnění nádržky na vodu / **SK** Naplnenie nádržky na vodu / **HU** A viztartály feltöltése / **HR** Punjenje spremnika vodom / **SL** Polnjenje posode za vodo / **TR** Hazneyi suyla doldurma / **RO** Umplerea recipientului pentru apă / **GR** Γέμισμα της δεξαμενής νερού / **KZ** Су ыдысын толтыру / **RU** Заполнение резервуара для воды / **UA** Наповнення резервуара для води / **Arab** ء خزان الماء

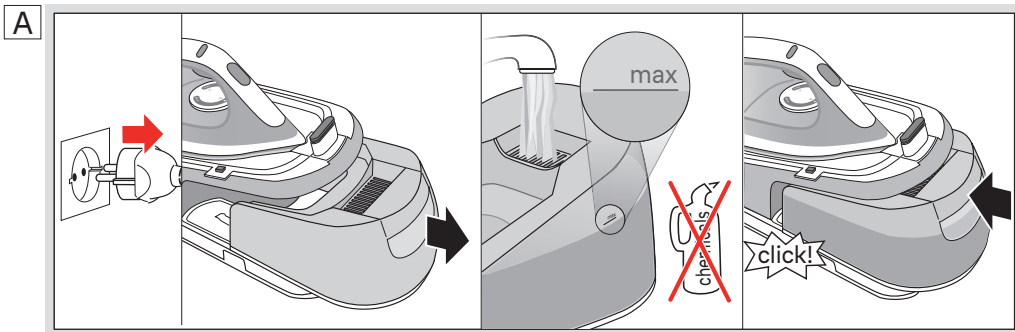

**DE** Inbetriebnahme / **EN** Start into operation / **FR** Mise en marche / **ES** Puesta en funcionamiento / **PT** Iniciar o funcionamento / **IT** Messa in funzione / **NL** In werking zetten / **DK** Ibrugtagning / **NO** Idriftsetting / **SE** Förberedelser före användning / **FI** Käytön aloittaminen / **PL** Rozpoczęcie użytkowania / **CZ** Uvedení do provozu / **SK** Uvedenie do prevádzky / **HU** Üzembe helyezés / **HR** Započinjanje s radom / **SL** Začetek uporabe / **TR** Kullanima hazırlama / **RO/MD** Începerea funcționării / **GR** Θέση σε λειτουργία / **KZ** Іске қосы / **RU** Начало эксплуатации / **UA** Початок експлуатації / **Arab** بدء التشغيل

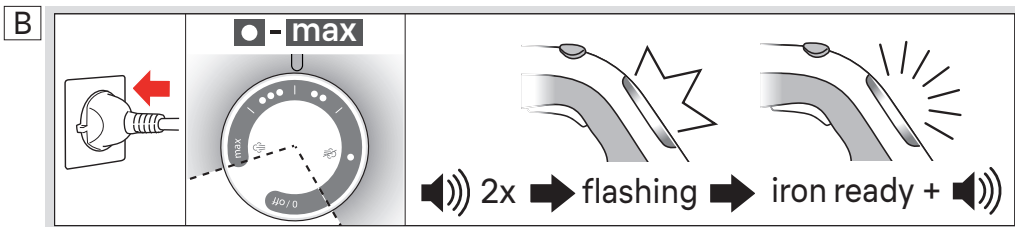

**DE** Vor dem Erstgebrauch / **EN** Before first use / **FR** Avant la première utilisation / **ES** Antes del primer uso / **PT** Antes da primeira utilização / **IT** Prima del primo utilizzo / **NL** Voor het eerste gebruik / **DK** Inden første brug / **NO** Før første bruk / **SE** Före första användning / **FI** Ennen ensimmäistä käyttöä / **PL** Przed pierwszym użyciem / **CZ** Před prvním použitím / **SK** Pred prvým použitím / **HU** Az első használatot megelőzően / **HR** Prije prvog korištenja / **SL** Pred prvo uporabo / **TR** İlk kullanımdan önce / **RO/MD** Înainte de prima utilizare / **GR** Πριν από την πρώτη χρήση / **KZ** Бірінші рет қолданар алдында / **RU** Подготовка к первому использованию / **UA** Підготовка до першого використання / **Arab** قبل الاستخدام الأول

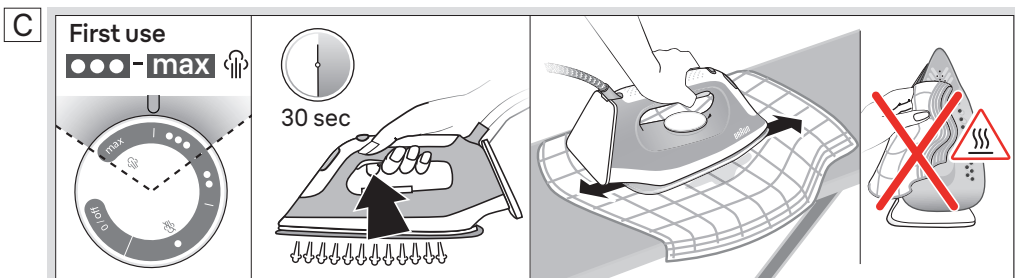

**DE** Dampfeinstellungen / **EN** Steam settings / **FR** Réglages de vapeur / **ES** Ajustes de vapor / **PT** Definições de vapor / **IT** Impostazioni vapore / **NL** Stoominstellingen / **DK** Dampindstillinger / **NO** Dampinnstillinger / **SE** Ånginställningar / **FI** Höyryasetukset / **PL** Ustawienia pary / **CZ** Nastavení páry / **SK** Nastavenia pary / **HU** Gőzbeállítások / **HR** Podešavanje pare / **SL** Nastavitve za paro / **TR** Buhar ayarları / **RO/MD** Reglaje privind aburul / **GR** Ρυθμίσεις ατμού / **KZ** Бу параметрлери / **RU** Настройки паровыделения / **UA** Налаштування пари / **Arab** إعدادات البخار

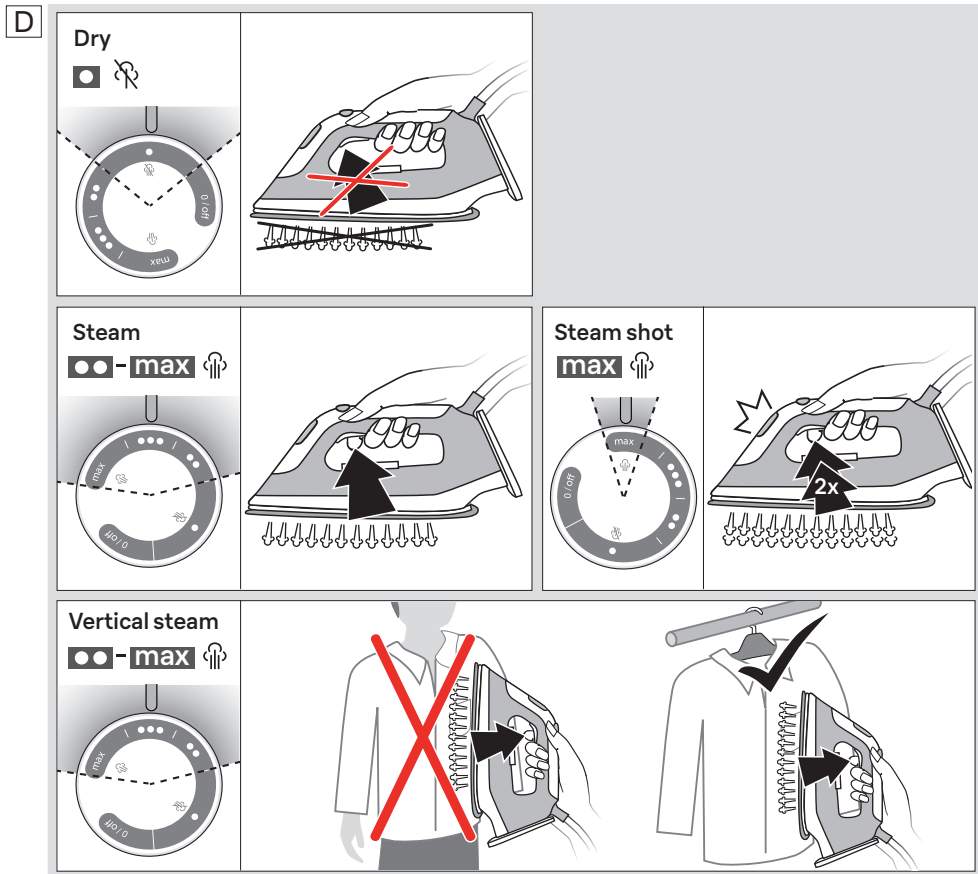

**DE** Automatische Abschaltung / **EN** Auto-off / **FR** Arrêt automatique / **ES** Apagado automático / **PT** Desligamento automático / **IT** Spegnimento automatico / **NL** Automatische uitschakeling / **DK** Auto-sluk / **NO** Auto-av / **SE** Automatisk avstängning / **FI** Automaattinen sammutus / **PL** Automatyczne wyłączenie / **CZ** Automatické vypnutí / **SK** Automatické vypnutie / **HU** Automatikus kikapcsolás / **HR** Automatsko isključivanje / **SL** Samodejni izklop / **TR** Otomatik kapama / **RO/MD** Oprire automată / **GR** Αυτόματη απενεργοποίηση / **KZ** Автоөшіру / **RU** Автоматическое выключение / **UA** Автоматичне вимкнення / **Arab** إيقاف تشغيل تلقائي (طرازات محددة فقط)

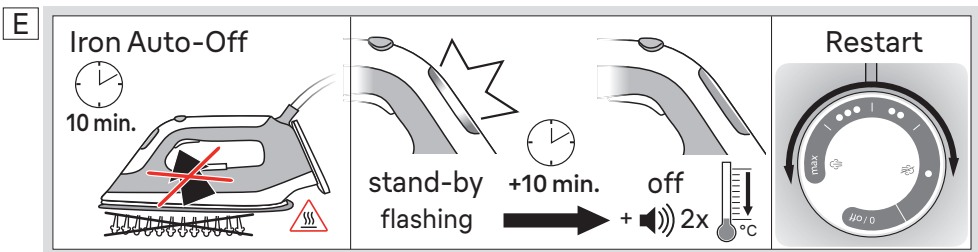

DE Entkalken / EN Descaling / FR Détartrage / ES Descalcificación / PT Descalcificação / IT Decalcifica / NL Ontkalken / DK Afkalkning / NO Avflaking / SE Avkalkning / FI Kalkinpoisto / PL Usuwanie kamienia / CZ Odvápňení / SK Odstraňovanie vodného kameňa / HU Vízkömentesítés / HR Uklanjanje kamenca / SL Odstranjevanje vodnega kamna / TR Kireç temizleme / RO/MD Îndepărtarea depunerilor / GR Αφαλάτωση / KZ Әкті кетіру / RU Удаление накипи / UA Видалення накипу / Arab إزالة الترسبات

F

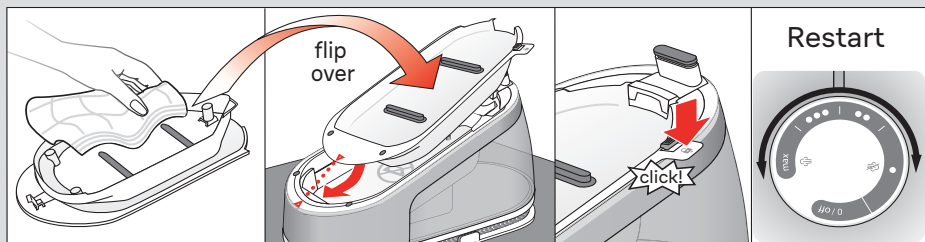
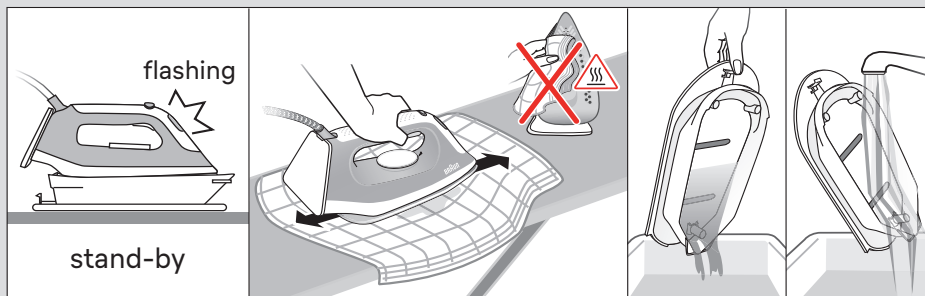
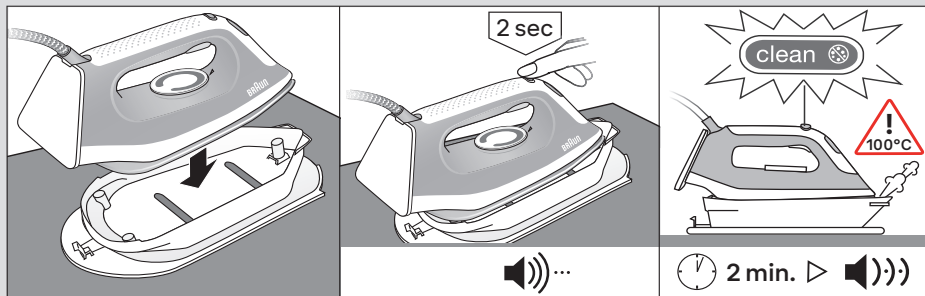
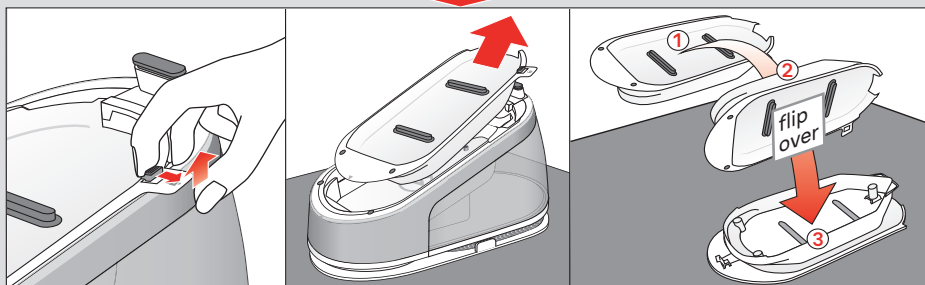
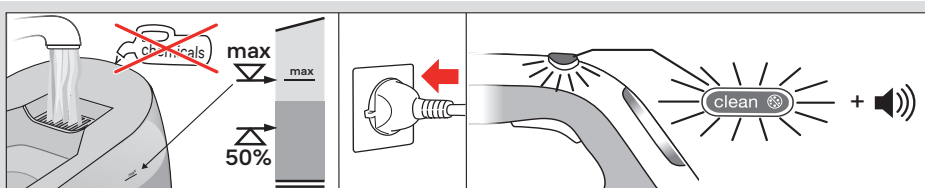

**DE** Nach dem Bügeln / Aufbewahrung / **EN** After ironing / storage / **FR** Après le repassage / rangement / **ES** Después del planchado / almacenamiento / **PT** Após a engomagem / armazenamento / **IT** Dopo la stiratura / conservazione **NL** Na het strijken / opslag / **DK** Efter stryging / opbevaring / **NO** Etter stryking / lagring / **SE** Efter strykning / förvaring / **FI** Silittämisen jälkeen/säilytys / **PL** Po prasowaniu / przechowywanie / **CZ** Po žehlení / skladování / **SK** Po dožehlení/odloženie / **HU** Vasalást követően / tárolás / **HR** Nakon glačanja / spremanje / **SL** Po likanju / shranjevanje / **TR** Ütüleme / saklama sonrası / **RO/MD** După călcare / depozitare / **GR** Μετά το σιδέρωμα/αποθήκευση / **KZ** Үтіктегеннен кейін / сақтауға қою / **RU** Действия после глажения / хранение утюга / **UA** Дії після прасування / зберігання праски / **Arab** بعد التخرين / التخزين

G

## Care & Cleaning

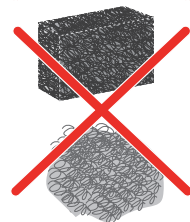
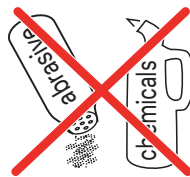
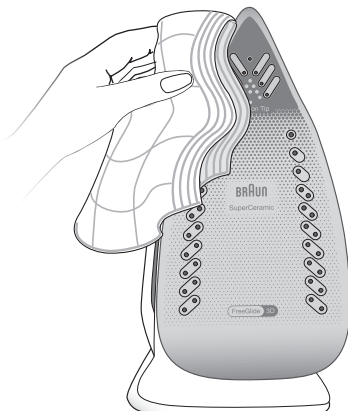
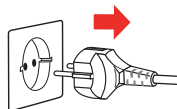
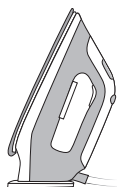
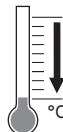
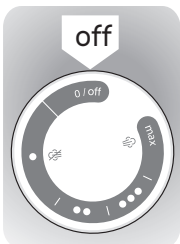

## Storage

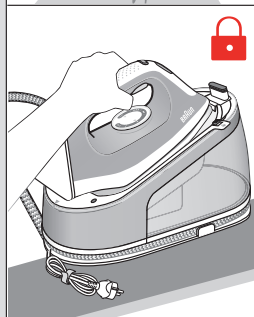
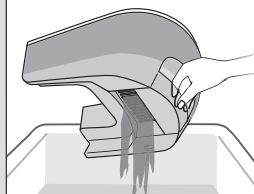
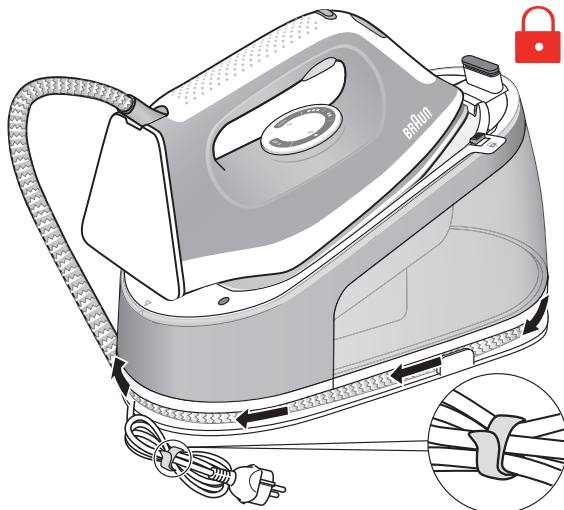
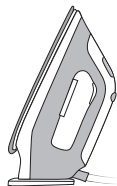
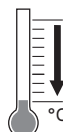



# Deutsch

## Vor dem Gebrauch

Bitte lesen Sie die Gebrauchsanweisung sorgfältig und vollständig, bevor Sie das Gerät in Betrieb nehmen.

### Beschreibung

- 1 Temperaturregler
- 2 Dampftaste
- 3 Temperatur Kontrollleuchte
- 4 Reinigungs LED / Taste
- 5 2-in-1 Tray: abnehmbare Abstellfläche + Reinigungsschale
- 6 Verriegelungssystem
- 7 Verriegelungssystem für 2-in-1 Tray
- 8 Abnehmbarer Wassertank
- 9 Dampfversorgungsschlauch / Aufwicklung
- 10 Netzkabel
- 11 Abstellfläche

### Verwendungszweck

Das Gerät darf ausschließlich zum Bügeln von Textilien gemäß den Angaben des Pflegeetiketts verwendet werden. Bügeln oder bedampfen Sie keine Textilien, wenn diese getragen werden.

### Wassertank befüllen (Details siehe Abb. A)

Stellen Sie sicher, dass das Gerät ausgeschaltet ist. Bei sehr hartem Wasser empfehlen wir eine Mischung aus 50 % Leitungswasser und 50 % destilliertem Wasser. Verwenden Sie kein Kondenswasser aus einem Wäschetrockner.

### Einstellungen (Details siehe Abb. D)

#### Temperatur

Einstellung 1 (•)	Kunstfasern
Einstellung 2 (••)	Wolle, Seide, Polyester
Einstellung 3 (•••)	Baumwolle, Leinen

### Entkalken (Details siehe Abb. F)

Das System erinnert Sie daran – unabhängig von der Art des verwendeten Wassers – es regelmäßig zu entkalken. Die Entkalkung kann jederzeit durchgeführt werden, auch wenn das System dies nicht anzeigt.

Wenn die «clean»-LED (4) aufleuchtet und das akustische Signal während des Bügelns angeht,

kann weiter gebügelt werden. Es ist nicht notwendig, die Reinigung sofort durchzuführen. Der Reinigungsvorgang kann nach dem Bügeln oder beim nächsten Einschalten des Gerätes durchgeführt werden.

Wenn das Gerät ausgeschaltet wird, ohne den Reinigungsprozess durchgeführt zu haben, gehen die «clean»-LED und das akustische Signal beim nächsten Einschalten wieder an. Wenn das Bügeleisen keinen Dampf abgibt und die folgenden Bedingungen erfüllt sind: die „Reinigungs LED“ leuchtet, die „Temperatur Kontrollleuchte“ blinkt und es ertönt ein akustisches Signal, muss der Reinigungsvorgang durchgeführt werden, um mit dem Bügeln fortfahren zu können.

**Vorsicht:** Lassen Sie das Gerät während des Entkalkungsprozesses nicht unbeaufsichtigt. Führen Sie den Entkalkungsprozess immer mit der Reinigungsschale durch. Unterbrechen Sie den Vorgang nicht, indem Sie das Bügeleisen aus der Reinigungsschale nehmen, da heißes Wasser und Dampf aus der Bügelsohle austritt.

**Vorsicht:** Die Reinigungsschale kann heiß sein und heißes Wasser enthalten. Seien Sie vorsichtig beim Transportieren und Entleeren der Reinigungsschale.

### Fehlerbehebung

PROBLEM	BEHEBUNG
Das Gerät produziert keinen Dampf	Drücken und halten Sie die Dampftaste, bis Dampf austritt. Es kann bis zu 30 Sekunden dauern, bis Dampf austritt
	Entkalken Sie das Gerät wenn die Reinigungs LED aufleuchtet (siehe entsprechendes Kapitel)
	Warten Sie, bis die Temperaturkontrollleuchte dauerhaft leuchtet
Das Gerät hat sich abgeschaltet	Die Abschaltautomatik wird aktiviert. Um das Bügeleisen wieder einzuschalten, wählen Sie eine Temperatureinstellung. Das Gerät heizt sich dann wieder auf.

<p>Während des Bügelns treten weiße Partikel und Verunreinigungen aus der Bügelsohle aus</p>	<p>Bei sehr hartem Wasser empfehlen wir eine Mischung aus 50 % Leitungswasser und 50 % destilliertem Wasser.</p>
<p>Beim ersten Einschalten des Geräts bemerken Sie Rauch oder Geruch.</p>	<p>Führen Sie den Entkalkungsprozess regelmäßig durch, auch wenn das System dies nicht anzeigt</p> <p>Dies ist unbedenklich und tritt nach mehrmaligem Gebrauch des Bügeleisens nicht mehr auf.</p>

## English

### Before use

**Please read instructions carefully and completely before using the appliance.**

### Description

- 1 Temperature selector
- 2 Steam button
- 3 Temperature control LED
- 4 Clean LED / button
- 5 2-in-1 tray: removable iron rest + cleaning vessel
- 6 Lock system
- 7 Lock system for 2-in-1 tray
- 8 Removable water tank
- 9 Double cord/double cord storage
- 10 Power cord
- 11 Heel rest

### Intended use

The appliance must be used only for ironing garments which are suitable for ironing according to the care label. Never iron or dampen garments while wearing them.

### Filling the water tank

(for details refer to fig. A)

Make sure the appliance is plugged off. If you have extremely hard water, we recommend that you use 50 % tap water and 50 % distilled water. Do not use condensation water from a tumble dryer.

## Settings (for details refer to fig. D)

### Temperature

level 1 (•)	Synthetics
level 2 (••)	Wool, silk, polyester
level 3 (•••)	Cotton, linen

## Descaling (for details refer to fig. F)

The system will remind you to descale it regularly independent of the type of water used. Descaling can be performed at any time needed even when not indicated by the system.

If the «clean» LED (4) and the acoustic signal turn on during an ironing session, it is possible to continue ironing. There is no need to perform the cleaning immediately. The cleaning procedure can be performed when the ironing session has been finished or next time the appliance is switched on.

If the appliance is switched off without having performed the cleaning process, the «clean» LED and acoustic signal will turn on again when it is next switched on. If there is no steam supply from the iron and the following conditions are present: clean LED "on", temperature control LED "flashing" and acoustic signal "active" then the cleaning process will be mandatory to perform in order to proceed with the ironing session.

**Caution:** Do not leave the appliance unattended during the descaling process. Always perform the descaling process with the cleaning vessel. Do not interrupt the process by lifting the iron up from the cleaning vessel, as hot water and steam will come out of the soleplate.

**Caution:** The cleaning vessel can be hot and contains hot water, take care while moving and emptying it.

## Troubleshooting guide

PROBLEM	SOLUTION
<p>The iron does not produce any steam</p>	<p>Press and hold the steam button until steam comes out. It may take up to 30 seconds until steam comes out.</p>
	<p>Perform the cleaning process if the «clean» system LED turns on (see dedicated chapter).</p>
	<p>Wait until the iron heats up and the temperature control LED turns permanently on.</p>

The appliance has switched off	The auto-off mode is activated. To switch the iron on again, select a temperature level. The appliance starts to heat up again.
During ironing white particles and impurities are coming out from the soleplate	If you have extremely hard water, we recommend that you use 50 % tap water and 50 % distilled water.
	Perform the cleaning process regularly even if not required by the system.
The first time the appliance is turned on you notice smoke /smell.	This is normal and will stop after the iron has been used a few times.

## Remplissage du réservoir d'eau

(Pour plus de détails, voir fig. A)

Assurez-vous que l'appareil est débranché. Si la dureté de votre eau est extrêmement élevée, nous vous recommandons d'utiliser un mélange constitué de 50 % d'eau du robinet et de 50 % d'eau distillée. N'utilisez pas l'eau de condensation provenant d'un sèche-linge.

## Réglages (Pour plus de détails, voir fig. D)

### Température

niveau 1 (•)	Matières synthétiques
niveau 2 (••)	Laine, soie, polyester
niveau 3 (•••)	Coton, lin

## Détartrage (Pour plus de détails, voir fig. F)

Le système vous rappelle d'effectuer un détartrage régulier indépendamment du type d'eau utilisée. Le détartrage peut être effectué à tout moment, même s'il n'est pas requis par le système.

Si la DEL « clean » [4] et le signal acoustique s'allument pendant le repassage, il est possible de poursuivre le repassage. Il n'est pas nécessaire d'effectuer le nettoyage immédiatement. La procédure de nettoyage peut être effectuée une fois le repassage terminé, ou au prochain allumage de l'appareil.

Si l'appareil est éteint sans avoir effectué la procédure de nettoyage, la DEL « clean » et le signal acoustique s'allumeront de nouveau au prochain allumage. Si le fer ne produit pas de vapeur et que les conditions suivantes sont présentes : LED de nettoyage « allumée », LED de contrôle de température « clignotante » et signal acoustique « actif », alors le processus de nettoyage devra être effectué afin de procéder à la session de repassage.

**Attention :** Ne laissez pas l'appareil sans surveillance lors du détartrage. Effectuez toujours le détartrage avec le récipient de nettoyage. N'interrompez pas la procédure en soulevant le fer du récipient de nettoyage, de l'eau chaude et de la vapeur s'échapperont de la semelle.

**Attention :** Le récipient de nettoyage peut être chaud et contenir de l'eau chaude, manipulez-le et videz-le avec la plus grande précaution.

## Français

### Avant utilisation

Lisez attentivement toutes les instructions avant d'utiliser l'appareil.

### Description

- Sélecteur de température
- Bouton d'activation de la vapeur
- DEL de contrôle de la température
- DEL/bouton de nettoyage
- Bac 2-en-1 : Repose-fer amovible + récipient de nettoyage
- Système de verrouillage
- Système de verrouillage pour bac 2 en 1
- Réservoir d'eau amovible
- Double cordon / Logement du double cordon
- Cordon d'alimentation
- Talon d'appui

### Usage prévu

L'appareil doit être utilisé uniquement pour repasser des vêtements dont l'étiquette d'entretien indique qu'ils sont adaptés au repassage. Ne repassez ou ne défroissez ja-mais des vêtements avec votre fer lorsque vous les portez.

PROBLÈME	SOLUTION
Le fer ne produit pas de vapeur	Enfoncez et maintenez le bouton d'activation de la vapeur jusqu'à ce que de la vapeur s'échappe. Cela peut prendre jusqu'à 30 secondes avant que de la vapeur sorte.
	Effectuez la procédure de nettoyage si la DEL du système de nettoyage s'allume (voir chapitre dédié)
	Attendez jusqu'à ce que la DEL de contrôle de la température s'allume en continu.
L'appareil s'est éteint	Le mode d'arrêt automatique est activé. Pour rallumer le fer, sélectionner un niveau de température. L'appareil commence à se réchauffer de nouveau.
Au cours du repassage, de petites particules et impuretés s'échappent de la semelle	Si la dureté de votre eau est extrêmement élevée, nous vous recommandons d'utiliser un mélange constitué de 50 % d'eau du robinet et de 50 % d'eau distillée.
	Nettoyez l'appareil régulièrement, même si cela n'est pas requis par le système.
Vous constatez un dégagement de fumée ou une odeur lors de la première mise en marche de l'appareil	Cela est normal et cessera après plusieurs utilisations du fer à repasser.

### Antes de empezar

**Lea atenta y enteramente el folleto de instrucciones antes de usar el producto.**

### Descripción

- 1 Selector de temperatura
- 2 Botón de vapor
- 3 LED de control de temperatura
- 4 Botón de limpieza del sistema
- 5 Bandeja 2 en 1: superficie de apoyo de la plancha + recipiente de limpieza
- 6 Sistema de bloqueo
- 7 Sistema de bloqueo para la bandeja 2 en 1
- 8 Depósito de agua extraíble
- 9 Cable doble / Almacenamiento del cable doble
- 10 Cable de alimentación
- 11 Parte trasera de apoyo

### Uso previsto

El aparato solo debe utilizarse para planchar las prendas adecuadas según la etiqueta de cuidados. Además, el aparato también se puede utilizar para refrescar prendas. Nunca planche ni humedezca prendas mientras las lleva puestas.

### Llenado del depósito de agua

(para obtener más detalles, consulte la figura A)

Asegúrese de que el aparato está desenchufado. Si el agua es extremadamente dura, le recomendamos que emplee una mezcla compuesta por un 50 % de agua del grifo y un 50 % de agua destilada. No emplee el agua de condensación de la secadora.

**Ajustes** (para obtener más detalles, consulte la figura D)

### Temperatura

nivel 1 (•)	Sintéticos
nivel 2 (••)	Lana, seda, poliéster
nivel 3 (•••)	Algodón, lino

**Descalcificación** (para obtener más detalles, consulte la figura F)

El sistema le recordará que debe descalcificar regularmente, independientemente del tipo de agua utilizada. La descalcificación puede realizarse en cualquier momento según sea necesario, incluso cuando el sistema no lo indique.

Si la luz LED «clean» [4] y la señal acústica se encienden durante una sesión de planchado, es posible seguir planchando. No hay necesidad de realizar la limpieza inmediatamente. El procedimiento de limpieza puede realizarse cuando la sesión de planchado haya terminado o la próxima vez que se encienda el aparato.

Si se apaga el aparato sin haber realizado el proceso de limpieza, la luz LED «clean» y la señal acústica se encenderán de nuevo cuando se vuelva a encender. Si no hay suministro de vapor de la plancha y se dan las siguientes condiciones: LED de limpieza "encendido", LED de control de temperatura "parpadeante" y señal acústica "activa", será obligatorio realizar el proceso de limpieza para poder continuar con la sesión de planchado.

**Precaución:** No deje el aparato desatendido durante el proceso de descalcificación. Realice el proceso de descalcificación siempre en el recipiente de limpieza. No interrumpa el proceso al levantar la plancha del recipiente de limpieza, ya que saldrá agua caliente y vapor de la suela de la plancha.

**Precaución:** El recipiente de limpieza puede estar caliente y contiene agua caliente, tenga cuidado al moverlo y vaciarlo.

Durante el planchado salen partículas blancas e impurezas de la suela	Si el agua es extremadamente dura, le recomendamos que emplee una mezcla compuesta por un 50 % de agua del grifo y un 50 % de agua destilada.
	Realice el proceso de limpieza con regularidad aunque el sistema no lo requiera
El aparato desprende humo/olor la primera vez que se enciende	Es algo normal y cesará tras utilizar la plancha unas cuantas veces.

## Guía de resolución de problemas

PROBLEMA	SOLUCIÓN
La plancha no produce vapor	Presione y mantenga el botón de vapor hasta que salga el vapor. Pueden pasar hasta 30 segundos hasta que el vapor salga
	Realice el proceso de limpieza . Si la luz LED del sistema de limpieza se enciende (véase el capítulo correspondiente)
	Espere hasta que el LED de control de temperatura se encienda de forma permanente.
El aparato se ha apagado	El modo de auto-apagado se activa. Para volver a encender la plancha, seleccione el nivel de temperatura. El aparato empezará a calentarse otra vez.

## Português

### Antes de utilizar

**Antes de utilizar o aparelho, leia atenta e integralmente as instruções.**

### Descrição

- 1 Seletor de temperatura
- 2 Botão de vapor
- 3 LED de controlo da temperatura
- 4 LED/botão de limpeza
- 5 Tabuleiro 2 em 1: Suporte do ferro de engomar + recipiente de limpeza
- 6 Sistema de bloqueio
- 7 Sistema de bloqueio para tabuleiro 2 em 1
- 8 Depósito de água removível
- 9 Cabo duplo / Compartmento do cabo duplo
- 10 Cabo de alimentação
- 11 Suporte de descanso

### Utilização prevista

O aparelho só deve ser utilizado para engomar roupas que sejam adequadas para engomagem de acordo com a respetiva etiqueta. Nunca engome nem humedezca peças de roupa enquanto estiver a usá-las.

### Encher o depósito de água

(para obtener más detalles, consulte la figura A)

Assegure que o aparelho está desconectado da tomada. Se a sua água for extremamente dura,

recomendamos que utilize uma mistura de 50% de água da torneira e 50% de água destilada. Não utilize água de condensação de uma máquina de secar.

**Definições** (para obter mais detalhes, consulte la figura D)

### Temperatura

nível 1 (•)	Tecidos sintéticos
nível 2 (••)	Lã, seda, poliéster
nível 3 (•••)	Algodão, linho

### Descalcificação

(para obter mais detalhes, consulte la figura F)

O sistema lembra-lo-á para descalcificá-lo regularmente, independentemente do tipo de água utilizada. A descalcificação pode ser realizada em qualquer altura, mesmo quando não seja indicada pelo sistema.

Se o LED «clean» [4] e o sinal sonoro acenderem durante um processo de engomagem, é possível continuar a engomar. Não é necessário realizar a limpeza imediatamente. O procedimento de limpeza pode ser realizado quando o processo de engomagem tiver terminado ou na próxima vez que o aparelho for ligado.

Se o aparelho for desligado sem ter realizado o processo de limpeza, o LED «clean» e o sinal sonoro acenderão novamente na próxima vez que o aparelho for ligado. Se não existir fornecimento de vapor a partir do ferro e se estiverem presentes as seguintes condições: LED de limpeza "ligado", LED de controlo da temperatura "intermitente" e sinal acústico "activo", será obrigatório efetuar o processo de limpeza para continuar com a engomagem.

**Atenção:** Não deixe o aparelho sem vigilância durante o processo de descalcificação. Realize sempre o processo de descalcificação com o recipiente de limpeza. Não interrompa o processo levantando o ferro do recipiente de limpeza, uma vez que sairá água quente e vapor da base.

**Atenção:** O recipiente de limpeza pode estar quente e contém água quente, tenha cuidado ao deslocá-lo e esvaziá-lo.

## Guia de resolução de problemas

PROBLEMA	SOLUÇÃO
O ferro não produz vapor	Pressione e mantenha o botão de vapor pressionado até sair vapor. Pode demorar até 30 segundos até sair vapor
	Realize o processo de limpeza se o LED de limpeza do sistema acender (ver o capítulo correspondente)
	Aguarde até o LED de controlo da temperatura acender permanentemente.
O aparelho desligou-se	O modo «auto-off» (desligamento automático) é ativado. Para voltar a ligar o ferro, selecione um nível de temperatura. O aparelho começa a aquecer novamente.
Durante a engomagem, saem partículas brancas e impurezas da base	Se a sua água for extremamente dura, recomendamos que utilize uma mistura de 50% de água da torneira e 50% de água destilada.
	Realize o processo de limpeza regularmente, mesmo que não seja solicitado pelo sistema
Na primeira vez que o aparelho é ligado, aparece um fumo/ odor	Isto é normal e deixará de ocorrer depois de o ferro ser utilizado algumas vezes.

## Italiano

### Prima dell'utilizzo

**Prima di usare il prodotto, leggere attentamente e interamente le istruzioni.**

### Descrizione

- 1 Selettore temperatura
- 2 Tasto per il vapore
- 3 LED controllo temperatura
- 4 Tasto/LED pulizia

- 5 Vaschetta 2 in 1: superficie di appoggio rimovibile per il ferro da stiro + recipiente di pulitura
- 6 Sistema di bloccaggio
- 7 Sistema di bloccaggio per vaschetta 2 in 1
- 8 Serbatoio dell'acqua rimovibile
- 9 Cavo doppio / Vano cavo doppio
- 10 Cavo di alimentazione
- 11 Tallone di appoggio

## Uso previsto

L'apparecchio deve essere utilizzato soltanto per stirare tessuti adatti alla stiratura secondo l'etichetta. Non stirare né inumidire mai i tessuti mentre li si indossano.

## Riempimento del serbatoio dell'acqua

(per i dettagli, fare riferimento alla fig. A)

Assicurarsi che l'apparecchio sia spento. Se si dispone di acqua molto dura raccomandiamo di utilizzare una miscela di 50% di acqua di rubinetto e 50% di acqua distillata. Non utilizzare acqua di condensa di un'asciugatrice.

## Impostazioni

(per i dettagli, fare riferimento alla fig. D)

### Temperatura

livello 1 (•)	Materiali sintetici
livello 2 (••)	Lana, seta, poliestere
livello 3 (•••)	Cotone, lino

## Decalcifica

(per i dettagli, fare riferimento alla fig. F)

Il sistema ricorderà di eseguire regolarmente la disincrostazione indipendentemente dalla tipologia di acqua utilizzata. La disincrostazione può essere eseguita in ogni momento anche quando non è indicato dal sistema.

Se il LED «clean» (4) e il segnale acustico si attivano durante la sessione di stiratura, è possibile continuare a stirare. Non è necessario eseguire immediatamente la pulizia. La procedura di pulizia può essere eseguita a conclusione della sessione di stiratura o alla successiva accensione dell'apparecchio.

Se l'apparecchio viene spento senza avere eseguito la procedura di pulizia, il LED «clean» e il segnale acustico si riattivano all'accensione successiva. Se il ferro non emette vapore e sono presenti le seguenti condizioni: spia LED di pulizia

"accesa", spia LED di controllo della temperatura "lampeggiante" e segnale acustico "attivo", allora sarà necessario effettuare il processo di pulitura per poter procedere con la stiratura.

**Attenzione:** Non lasciare l'apparecchio incustodito durante la procedura di disincrostazione. Eseguire la procedura di disincrostazione sempre con il recipiente di pulitura. Non interrompere la procedura sollevando il ferro da stiro dal recipiente di pulitura poiché dalla piastra fuoriescono acqua calda e vapore.

**Attenzione:** Il recipiente di pulitura potrebbe essere bollente e contenere acqua bollente; muoverlo e svuotarlo con cura.

## Guida alla risoluzione degli errori

PROBLEMA	SOLUZIONE
Il ferro da stiro non produce vapore	Tenere premuto il tasto per il vapore finché non fuoriesce il vapore. Potrebbero essere necessari 30 secondi finché non fuoriesce il vapore
	Eseguire la procedura di pulizia se il LED del sistema di pulizia si accende (vedere capitolo dedicato)
	Attendere fino a quando il LED di controllo temperatura non si accende in maniera permanente.
L'apparecchio si è spento	La modalità di spegnimento automatico si attiva. Per accendere di nuovo il ferro da stiro, selezionare un livello di temperatura. L'apparecchio comincia di nuovo a riscaldarsi.
Durante la stiratura particelle e impurità bianche fuoriescono dalla piastra	Se si dispone di acqua molto dura raccomandiamo di utilizzare una miscela di 50% di acqua di rubinetto e 50% di acqua distillata.
	Eseguire regolarmente la procedura di pulizia anche se non richiesto dal sistema



Alla prima accensione dell'apparecchio compare del fumo o si percepisce uno strano odore	Questo fenomeno è normale e scomparirà dopo i primi utilizzi.
--	---

## Ontkalken (voor details zie afb. F)

Het systeem zal u eraan herinneren dat u regelmatig moet ontkalken, ongeacht het type water dat u gebruikt. Het ontkalken kan op ieder moment plaatsvinden, zelfs wanneer het systeem dit niet aangeeft.

Indien de led «clean» (4) en het geluidssignaal geactiveerd zijn, kunt u verder blijven strijken. U hoeft het ontkalken niet meteen uit te voeren. De reiniging kan worden uitgevoerd na afloop van het strijken of de volgende keer dat het toestel wordt ingeschakeld.

Indien het toestel wordt uitgeschakeld zonder dat de reiniging is uitgevoerd, worden de led «clean» en het geluidssignaal geactiveerd bij de volgende inschakeling. Als er geen stoomtoevoer van het strijkijzer is en de volgende instellingen aanwezig zijn: correct LED “aan”, temperatuur controle “knippert” en akoestisch signaal “actief” dan zal het reinigingsproces verplicht zijn om door te kunnen gaan met de strijkessie.

**Opgelet:** Laat het toestel niet zonder toezicht tijdens het ontkalken. Voer het ontkalken steeds uit met het reinigingsvat. Onderbreek het proces niet door het strijkijzer op te tillen van het reinigingsvat, aangezien warm water en stoom uit de zoolplaat komen.

**Opgelet:** Het reinigingsvat kan warm zijn en bevat warm water, wees voorzichtig wanneer u het hanteert en ledigt.

## Nederlands

### Vóór gebruik

Lees de handleiding voordat u het apparaat in gebruik neemt in zijn geheel zorgvuldig door.

### Beschrijving

- 1 Temperatuurregelknop
- 2 Stoomknop
- 3 Led temperatuurcontrole
- 4 Led/knop reiniging
- 5 2-in-1 lade: uitneembare houder strijkijzer + reinigingsvat
- 6 Vergrendelsysteem
- 7 Vergrendelsysteem voor 2-in-1 lade
- 8 Verwijderbare watertank
- 9 Dubbel snoer / Opslag dubbel snoer
- 10 Stroomsnoer
- 11 Hielsteun

### Beoogd gebruik

Het toestel mag enkel worden gebruikt voor het strijken van kleren die daarvoor geschikt zijn volgens het waslabel. Strijk of stoom nooit kleren terwijl u ze draagt.

### De watertank vullen (voor details zie afb. A)

Controleer of de stekker is uitgetrokken. Indien het water extreem hard is, wordt het aanbevolen om een mengsel van 50% leidingwater en 50% gedestilleerd water te gebruiken. Gebruik geen condensatiewater van een droogtrommel.

### Instellingen (voor details zie afb. D)

#### Temperatuur

stand 1 (•)	Synthetische stoffen
stand 2 (••)	Wol, zijde, polyester
stand 3 (•••)	Katoen, linnen

### Gids voor probleemoplossing

PROBLEEM	OPLOSSING
Het strijkijzer produceert geen stoom	Houd de stoomknop ingedrukt tot stoom naar buiten komt. Het kan tot 30 seconden duren tot stoom verschijnt
	Voer de reiniging uit indien de led voor systeemreiniging gaat branden (zie apart hoofdstuk)
	Wacht tot de led temperatuurcontrole vast brandt.
Het toestel werd uitgeschakeld	De modus van automatische uitschakeling («auto-off») geactiveerd. Om het strijkijzer opnieuw in te schakelen, kiest u een temperatuurstand. Het toestel begint opnieuw op te warmen.



Tidens het strijken komen witte deeltjes en onzuiverheden uit de zoolplaat	Indien het water extreem hard is, wordt het aanbevolen om een mengsel van 50% leidingwater en 50% gedestilleerd water te gebruiken.
	Voer de reiniging regelmatig uit, zelfs indien het systeem dit niet vraagt
De eerste maal dat het toestel wordt aangezet, merkt u rook/geur op	Dit is normaal en zal stoppen wanneer u het strijkijzer enkele malen heeft gebruikt.

## Dansk

### Før ibrugtagning

Læs venligst instruktionerne grundigt og fuldstændigt inden brug af apparatet.

#### Beskrivelse

- 1 Temperaturvælger
- 2 Dampknap
- 3 Temperaturkontrol LED
- 4 Rense-LED / knap
- 5 2-i-1-bakke: kan fjernes fra strygejernsholderen + rengøringsbeholder
- 6 Låsesystem
- 7 Låsesystem til 2-i-1-bakke
- 8 Aftagelig vandbeholder
- 9 Dobbeltkabel / Dobbeltkabelopbevaring
- 10 Strømkabel
- 11 Strygejernshæl

#### Tilsluttet brug

Apparatet må kun bruges til strygning af beklædningsgenstande, der er egnet til strygning i overensstemmelse med plejemærkningen. Stryg eller damp aldrig beklædningsgenstande, mens de bæres.

#### Påfyldning af vandbeholderen

(for yderligere oplysninger henvises til fig. A)

Vær sikker på, at apparatet er koblet fra. Hvis vandet er meget hårdt, anbefales det at bruge en blanding af 50 % postevand og 50 % destilleret vand. Brug ikke kondensvand fra en tørretumbler.

#### Indstillinger

(for yderligere oplysninger henvises til fig. D)

#### Temperatur

niveau 1 (•)	Syntetisk
niveau 2 (••)	Uld, silke, polyester
niveau 3 (•••)	Bomuld, linned

#### Afkalkning

(for yderligere oplysninger henvises til fig. F)

Systemet vil minde dig om at afkalke regelmæssigt uafhængigt af den brugte type vand. Afkalkning kan udføres når som helst, selv hvis systemet ikke angiver et behov.

Hvis renheds-LED'en (4) og det akustiske signal tænder under en strygning, er det muligt at fortsætte med at stryge. Der er ikke behov for at udføre rengøringen med det samme. Rengøringsproceduren kan udføres, når strygningen er afsluttet, eller næste gang apparatet tændes.

Hvis apparatet slukkes uden rengøringsprocessen er udført, tænder renheds-LED'en og det akustiske signal igen, når det tændes igen næste gang. Hvis strygejernnet ikke afgiver damp og følgende tilstande er aktive: LED for rengøring er "tændt", temperaturkontrol LED "blinker" og det akustiske signal er "aktiveret", skal rengøringsprocessen udføres for at kunne fortsætte strygningen.

**Forsigtig:** Lad ikke apparatet være uden opsyn under afkalkningen. Udfør altid afkalkningsprocessen med rengøringsbeholderen. Afbryd ikke processen ved at løfte strygejernnet op fra rengøringsbeholderen, idet der kommer varmt vand og damp ud af sålpladen.

**Forsigtig:** Rengøringsbeholderen kan være varm og indeholder varmt vand, så vær forsigtig, når den flyttes og tømmes.

#### Fejlfindingsvejledning

PROBLEEM	LØSNING
Strygejernnet producerer ingen damp.	Tryk på dampknappen og hold den nede, indtil der kommer damp ud. Det kan vare op til 30 sekunder, indtil der kommer damp ud
	Udfør rengøringsprocessen hvis rensesystemets LED tænder (se kapitlet herom)
	Vent til temperaturkontrol-LED'en tænder permanent.

Apparatet slukkede	Tilstanden auto-off aktiveres. For at tænde strykejernet igen skal der vælges temperaturniveau. Apparatet begynder at varme op igen.
Under stryging kommer der hvide partikler og urenheder ud af sålepladen	Hvis vandet er meget hårdt, anbefales det at bruge en blanding af 50 % postevand og 50 % destilleret vand.  Udfør rengjøringsprosessen regelmæssigt, selv hvis systemet ikke kræver det
Første gang apparatet tilsluttes kan der bemærkes der en smule røg/lugt	Dette er normalt og stopper, når strykejernet har været brugt et par gange.

## Norsk

### Før bruk

Les hele bruksanvisningen nøye før du begynner å bruke apparatet.

### Beskrivelse

- 1 Temperaturvelger
- 2 Dampknapp
- 3 Lampe for temperaturkontroll
- 4 Lampe / knapp for rengjøring
- 5 2-i-1 Brett: avtagbar strykejernstøtte + rengjøringskar
- 6 Låsesystem
- 7 Låsesystem for 2-i-1 brett
- 8 Avtakbar vanntank
- 9 Dobbelledning / Oppbevaring for dobbeltledning
- 10 Strømledning
- 11 Endestøtte

### Tiltenkt bruk

Apparatet må kun benyttes til stryking av klær som egner seg for stryking i henhold til etiketten. Klær skal aldri strykes eller dampes mens man har de på.

### Fylling av vanntanken

(for mer informasjon se fig. A.)

Påse at apparatet er frakoblet. Om du har svært hardt vann, anbefaler vi at du bruker en blanding av 50 % vann fra springen og 50 % destillert vann. Bruk aldri kondensert vann fra en tørketrommel.

## Innstillinger (for mer informasjon se fig. D)

### Temperatur

nivå 1 (•)	Syntetiske fibre
nivå 2 (••)	Ull, silke, polyester
nivå 3 (•••)	Bomull, lintøy

## Avflaking (for mer informasjon se fig. F)

Systemet vil minne deg på å foreta jevnlig avkalkning av det, uansett hvilken type vann som benyttes. Avkalkning kan utføres til enhver tid, selv uten indikasjon fra systemet.

Dersom rengjøringslampen (4) og lydsignalet aktiveres mens stryking pågår, er det mulig å fortsette med strykingen. Det er ikke nødvendig å utføre rengjøringen umiddelbart. Rengjøringsprosedyren kan utføres når strykingen er fullført, eller neste gang apparatet slås på.

Dersom apparatet slås av uten å ha utført rengjøringsprosessen, vil rengjøringslampen og lydsignalet aktiveres igjen når det slås på neste gang. Hvis det finnes ingen dampforsyning fra strykejernet og de følgende betingelsene finner sted: lampen for rengjøring "på", lampen for temperaturkontroll "blinker" og akustisk signal "aktiv", er det obligatorisk å utføre rengjøringsprosessen for å kunne fortsette med strykeøkten.

**Forsiktig:** Ikke la apparatet stå uten tilsyn under avkalkningsprosessen.

Foreta alltid avkalkningsprosessen med rengjøringsbeholderen. Du må ikke avbryte prosessen ved å løfte opp strykejernet fra rengjøringsbeholderen, ettersom det da vil komme varmtvann og glovarm damp ut av såleplaten.

**Forsiktig:** Rengjøringsbeholderen kan være veldig varm og inneholde varmtvann, så vær forsiktig når den bevegges og tømmes.

## Veiledning for feilsøking

PROBLEM	LØSNING
Strykejernet produserer ikke noe damp	Trykk og hold dampknappen inne til det kommer ut damp. Det kan ta opp til 30 sekunder før damp kommer ut
	Utfør rengjøringsprosessen dersom indikatoren for systemrengjøring slås på (se eget kapittel)
	Vent til lampen for temperaturkontroll lyser kontinuerlig.

Apparatet er slått av	Auto-av-modusen aktiveres. Velg et temperaturnivå for å slå på strykejernet igjen. Enheten starter oppvarmingen igjen.
Ved stryking kommer det hvite partikler og urenheter ut av såleplaten	Om du har svært hardt vann, anbefaler vi at du bruker en blanding av 50 % vann fra springen og 50 % destillert vann.
	Rengjøringsprosessen bør foretas jevnlig, selv om det ikke er påkrevd for systemet
Første gangen apparatet slås på legger du merke til røyk / lukt	Dette er normalt og vil opphøre når du har brukt strykejernet noen ganger.

## Svenska

### Före användning

Läs bruksanvisningen noga och i sin helhet innan du använder apparaten.

### Beskrivning

- 1 Temperaturväljare
- 2 Ångknapp
- 3 Lysdiod för kontroll av temperatur
- 4 Lysdiod för rengöring/knapp
- 5 2-i-1-bricka: borttagningsbart strykjärnsstöd + rengöringskärlet
- 6 Låssystem
- 7 Låssystem för 2-in-1-bricka
- 8 Borttagbar vattenbehållare
- 9 Dubbel sladd / Dubbel sladdförvaring
- 10 Nätssladd
- 11 Strykjärnets häl

### Avsedd användning

Apparaten får endast användas för att stryka klädesplagg som tål strykning enligt skötselråden. Ta alltid av dig klädesplagget innan du stryker eller fuktar det.

### Påfyllning av vattenbehållaren

(för mer informasjon, se fig. A)

Kontrollera att apparaten är avstängd. Om du har ekstremt hardt vann anbefaler vi en blanding av 50 % kranvatten og 50 % destillert vatten. Använd aldrig kondensvatten från en tørktumlare.

### Inställningar (för mer informasjon, se fig.D)

#### Temperatur

nivå 1 (•)	Syntetmaterial
nivå 2 (••)	Ylle, silke, polyester
nivå 3 (•••)	Bomull, linne

### Avkalkning (för mer informasjon, se fig. F)

Systemet påminner dig om att du behöver avkalka det med jämna mellanrum oberoende av vilket vatten du använder. Det är möjligt att avkalka när som helst och till och med när systemet inte indikerar att det är dags.

Om lysdioden för rengöring (4) och ljudsignalen går på medan du stryker kan du fortsätta stryka. Rengöringen behöver inte utföras omgående. Rengöringsprosessen kan genomföras när du har slutat stryka eller nästa gång apparaten slås på.

Om du stänger av apparaten utan att ha genomfört rengöringsprosessen går lysdioden för rengöring og ljudsignalen på igen nästa gång apparaten slås på. Om det finns ingen ångförsörjning från strykjärnet og de följande villkoren föreligger: lysdiod för rengöring "på", lysdiod för temperaturkontroll "blinkar", akustisk signal "aktiv", är det obligatorisk att genomföra rengöringsprosessen för att fortsätta stryka.

**Varning:** Lämna inte apparaten utan uppsikt under avkalkningen.

Använd alltid rengöringskärlet när du kalkar av. Avbryt inte processen genom att lyfta upp strykjärnet ur rengöringskärlet eftersom hett vatten og ånga kommer att tränga ut ur stryksulan.

**Varning:** Rengöringskärlet kan vara hett og innehåller hett vatten. Var försiktig när du flyttar eller tömmer det.

## Veiledning for feilsøking

PROBLEM	LÖSNING
Det kommer inte någon ånga ur strykjärnet	Tryck på och håll ångknappen intryckt tills det tränger ut ånga. Det kan ta upp till 30 sekunder innan det börjar tränga ut ånga
	Genomför rengöringenom lysdioden för systemrengöring slås på (se särskilt kapitel)
	Vänta tills lysdioden för kontroll av temperaturen lyser permanent.
Apparaten har stängts av	Läget Auto-från aktiveras. Välj en temperaturnivå för att slå på strykjärnet igen. Apparaten börjar värmas upp igen.
Under strykningen tränger det ut smuts och vita partiklar från stryksulan	Om du har svært hardt vann, anbefaler vi at du bruker en blanding av 50 % vann fra springen og 50 % destillert vann.
	Rengör med jämna mellanrum även om systemet inte kräver det
Rök eller skarp lukt uppstår när apparaten värms upp för första gången	Detta är normalt och upphör när strykjärnet har använts några gånger.

## Suomi

### Ennen käyttöä

Lue käyttöohjeet huolellisesti ja kokonaan ennen laitteen käyttöä.

### Kuvaus

- 1 Lämpötilan valitsin
- 2 Höyrypainike
- 3 Lämpötilan merkkivalo

- 4 Puhdistusmerkkivalo/painike
- 5 2-in-1-lokero: irrotettava silitysraudan teline ja puhdistusastia
- 6 Lukitusjärjestelmä
- 7 Lukitusjärjestelmä 2-in-1-lokerolle
- 8 Irrotettava vesisäiliö
- 9 Kaksinkertainen johto / Kaksinkertaisen johdon säilytyspaikka
- 10 Virtajohto
- 11 Pystyteline

### Käyttötarkoitus

Laitetta saa käyttää vain sellaisten vaatteiden silytykseen, joiden hoitolipukkeessa ilmoitetaan niiden soveltuvan silytykseen. Älä koskaan silitä tai kostuta vaatteita käyttäessäsi niitä.

### Vesisäiliön täyttäminen (lisätietoja on kuvassa A)

Varmista, että laite on irrotettu pistorasiasta. Jos vesi on erittäin kovaa, suosittelemme käyttämään seosta 50 % vesijohtovettä ja 50 % tislattua vettä. Älä käytä kuivaimesta tiivistynyttä vettä.

### Asetukset (lisätietoja on kuvassa D)

#### Lämpötila

taso 1 (•)	Synteettiset
taso 2 (••)	Villa, silkki, polyesteri
taso 3 (•••)	Puuvilla, vuodevaatteet

### Kalkinpoisto (lisätietoja on kuvassa F)

Järjestelmä muistuttaa säännöllisestä kalkinpoistosta riippumatta käytetyn veden tyypistä. Kalkinpoisto voidaan suorittaa milloin vain, myös kun järjestelmä ei sitä vaadi.

Jos puhdistuksen merkkivalo (4) ja merkkiääni aktivoituvat silityksen aikana, silitystä voidaan jatkaa. Puhdistusta ei tarvitse suorittaa heti. Puhdistus voidaan suorittaa silityksen jälkeen tai kun laite kytketään seuraavan kerran päälle.

Jos laite sammutetaan ilman että sitä on puhdistettu, puhdistuksen merkkivalo ja merkkiääni aktivoituvat taas, kun se kytketään seuraavan kerran päälle. Jos silitysraudasta ei tule höyryä ja puhdistuksen merkkivalo palaa, lämpötilan ohjauksen merkkivalo vilkkuu ja äänimerkki on aktiivinen, puhdistusprosessi on suoritettava, jotta silitystä voidaan jatkaa.

**Varoitus:** Älä jätä laitetta valvomatta kalkinpoiston ajaksi. Suorita kalkinpoisto aina puhdistusastian

kanssa. Älä keskeytä prosessia nostamalla silitysrautaa puhdistusastiasta, koska aluslevystä tulee kuumaa vettä ja höyryä.

**Varoitus:** Puhdistusastia voi olla kuuma, ja siinä on kuumaa vettä, joten ole varovainen siirtäessäsi ja tyhjentäessäsi sitä.

## Vianetsintäopas

ONGELMA	RATKAISU
Silitysraudasta ei tule höyryä	Paina höyrypainiketta, kunnes höyry alkaa virrata. Siihen voi kulua jopa 30 sekuntia
	Suorita puhdistusprosessi jos järjestelmän puhdistusmerkkivalo syttyy (viittaa kyseiseen lukuun)
	Odota, kunnes lämpötilan merkkivalo palaa yhtäjaksoisesti.
Laite on sammutettu	Automaattinen sammutustila aktivoituu. Voit kytkeä silitysraudan taas päälle valitsemalla lämpötilatason. Laite alkaa taas kuumeta.
Silittämisen aikana aluslevystä tulee hiukkasia ja epäpuhtauksia	Jos vesi on erittäin kovaa, suosittelimme käyttämään seosta 50 % vesijohtovettä ja 50 % tislattua vettä.
	Suorita puhdistusprosessi säännöllisesti, vaikka järjestelmä ei sitä vaatisikaan.
Kun laite kytketään päälle ensimmäistä kertaa, siitä tulee savua/hajuja	Tämä on normaalia ja lakkaa, kun silitysrautaa on käytetty muutaman kerran.

## Polski

### Przed użyciem

Przed użyciem urządzenia należy dokładnie i w całości przeczytać instrukcję obsługi.

### Opis urządzenia

- 1 Pokrętko wyboru temperatury
- 2 Przycisk pary
- 3 Kontrolka LED temperatury
- 4 Dioda LED / przycisk czyszczenia

- 5 Pojemnik 2-w-1: zdejmwana podstawka pod żelazko + pojemnik do oczyszczania
- 6 System blokady
- 7 System blokady do pojemnika 2-w-1
- 8 Wyjmowany zbiornik na wodę
- 9 Podwójny przewód / Schowek na podwójny przewód
- 10 Przewód zasilający
- 11 Tylna podstawa

## Przeznaczenie

Urządzenie służy wyłącznie do prasowania odzieży, która może być prasowana zgodnie z informacjami na metce z informacjami o pielęgnacji produktu. Nie wolno prasować ani nawilżać odzieży nałożonej na ciało.

## Napełnianie zbiornika wody (w celu uzyskania dodatkowych informacji patrz rys. A)

Upewnić się, że urządzenie jest odłączone od zasilania. Jeśli woda z kranu jest bardzo twarda, zaleca się zastosowanie mieszaniny złożonej w 50% z wody z kranu i w 50% z wody destylowanej. Nie należy używać wody kondensacyjnej z suszarki.

## Ustawienia (w celu uzyskania dodatkowych informacji patrz rys. D)

### Poziom

temperatury 1 (•)	Tkaniny syntetyczne
temperatury 2 (••)	Wełna, jedwab, poliester
temperatury 3 (•••)	Bawełna, len

## Usuwanie kamienia (w celu uzyskania dodatkowych informacji patrz rys. F)

System przypomina regularnie o konieczności usunięcia kamienia niezależnie od rodzaju używanej wody. Usunięcie kamienia można przeprowadzić w dowolnej chwili, nawet jeżeli system nie wskazuje na taką konieczność.

Jeżeli podczas prasowania zapali się dioda LED «clean» (4) i włączy się sygnał dźwiękowy, można kontynuować prasowanie. Nie ma potrzeby natychmiastowego przeprowadzenia czyszczenia. Procedurę czyszczenia można wykonać po zakończeniu sesji prasowania lub przy następnym włączeniu urządzenia.

Jeżeli urządzenie zostanie wyłączone bez przeprowadzenia procesu czyszczenia, przy jego następnym

nym włączeniu znów zapali się dioda LED «clean» i włączy się sygnał dźwiękowy. Jeśli żelazko nie emituje pary wodnej i jednocześnie: dioda LED czyszczenia jest „włączona”, dioda LED kontroli temperatury „migra” oraz sygnał dźwiękowy jest „aktywny”, oznacza to, że należy przeprowadzić procedurę czyszczenia, aby móc kontynuować prasowanie.

**Uwaga:** Podczas usuwania kamienia nie należy pozostawiać urządzenia bez nadzoru. Proces usuwania kamienia należy przeprowadzać zawsze przy użyciu pojemnika do oczyszczania. Nie wolno przerywać procesu poprzez podniesienie żelazka z pojemnika do oczyszczania, ponieważ ze stopy wydostanie się gorąca woda i para wodna.

**Uwaga:** Pojemnik do oczyszczania może być gorący i zawierać gorącą wodę, dlatego należy zachować ostrożność podczas jego przenoszenia i opróżniania.

## Rozwiązywanie problemów

PROBLEM	ROZWIĄZANIE
Żelazko nie wytwarza pary.	Nacisnąć i przytrzymać przycisk do momentu, aż pojawi się para. Może potrwać 30 sekund zanim pojawi się para.
	Przeprowadzić proces czyszczenia jeżeli świeci się dioda LED systemu oczyszczania (patrz odpowiedni punkt).
	Poczekać, aż kontrolka temperatury włączy się na stałe.
Urządzenie się wyłączyło.	Automatyczne wyłączenie urządzenia. Aby włączyć żelazko z powrotem, należy wybrać temperaturę. Urządzenie zaczyna się ponownie nagrzewać.
Podczas prasowania ze stopy wylatuje biały osad lub zanieczyszczenia.	Jeśli woda z kranu jest bardzo twarda, zaleca się zastosowanie mieszaniny złożonej w 50% z wody z kranu i w 50% z wody destylowanej.
	Należy regularnie przeprowadzać proces czyszczenia, nawet jeżeli nie jest wymagany przez system.

Po pierwszym włączeniu urządzenia można poczuć dym/zapach.

Jest to normalne zjawisko, które zaniknie po kilku użyciach żelazka.

## Český

### Před použitím

**Než začnete přístroj používat, pečlivě si přečtěte celý tento návod.**

### Popis

- 1 Volič teploty
- 2 Tlačítko páry
- 3 Kontrolka LED teploty
- 4 LED / tlačítko čištění
- 5 2-v-1: odnímatelná odkládací plocha na žehličku + čistící nádoba
- 6 Zamykací systém
- 7 Zamykací systém pro 2-v-1
- 8 Odnímatelná nádržka na vodu
- 9 Dvojitý napájecí kabel / Uložení dvojitého napájecího kabelu
- 10 Napájecí kabel
- 11 Patka žehličky

### Použití k určenému účelu

Přístroj musí být používán pouze k žehlení oděvů, které jsou vhodné k žehlení podle štítku s pokyny k péči. Nikdy nežehlete nebo nenapařujte oděv během jeho nošení.

### Plnění nádržky na vodu (podrobnosti viz obr. A)

Ujistěte se, že je přístroj vypnutý. Pokud je u vás voda extrémně tvrdá, doporučujeme použít směs 50 % vody z kohoutku a 50 % destilované vody. Nepoužívejte kondenzovanou vodu ze sušičky.

### Nastavení (podrobnosti viz obr. D)

#### Teplota

stupeň 1 (•)	Syntetické materiály
stupeň 2 (••)	Vlna, hedvábí, polyester
stupeň 3 (•••)	Bavlna, len

## Odvápňení (podrobnosti viz obr. F)

Systém vás bude upozorňovat na pravidelné odvápnění nezávisle na druhu používané vody. Odvápnění lze provést kdykoli je potřeba, dokonce když není naznačováno systémem.

Pokud ze během žehlení zapne LED (4) «clean» a akustický signál, je možné pokračovat v žehlení.

Není třeba provést čištění okamžitě. Postup clean lze provést po ukončení žehlení nebo při příštím zapnutí přístroje.

Pokud je přístroj vypnut bez provedení postupu čištění, znovu se při zapnutí přístroje zapne LED «clean» a akustický signál. Pokud není přiváděna žádná pára od žehličky a vyskytují se následující podmínky: LED čištění "zap.", LED kontrolka teploty "blíkání" a akustický signál "aktivní", potom bude nutné provést proces čištění za účelem pokračování v žehlení.

**Pozor:** Přístroj nenechávejte bez dohledu během postupu odvápnění.

Vždy provádějte odvápnění s čisticí nádobou. Nepřerušujte postup zvedáním žehličky z čisticí nádoby, protože z žehlicí plochy bude vytékat horká voda a unikat pára.

**Pozor:** Čisticí nádoba může být horká a obsahuje horkou vodu, dávejte pozor během jejího vyprazdňování a zacházení s ní.

## Průvodce odstraňováním poruch

PROBLÉM	ŘEŠENÍ
Žehlička nevytváří žádnou páru	Stiskněte a držte tlačítko páry, dokud nevychází pára. Může trvat až 30 sekund než začne vycházet pára
	Proveďte postup čištění když se zapne LED systému čištění (viz příslušná kapitola)
	Vyčkejte, dokud nebude stále rozsvícená kontrolka LED teploty.
Přístroj se vypnul	Režim auto-off je automaticky aktivován. K opětovnému zapnutí žehličky zvolte úroveň teploty. Přístroj se začne znovu zahřívat.

Během žehlení vychází z žehlicí plochy bílé částice a nečistoty	Pokud je u vás voda extrémně tvrdá, doporučujeme použít směs 50 % vody z kohoutku a 50 % destilované vody.
	Provádějte pravidelně postup čištění, i když není vyžadován systémem
Při prvním zapnutí přístroje si všimnete kouře / zápachu	Jde o běžný jev a po několika použití žehličky vymizí.

## Slovenský

### Pred použitím prístroja

**(Než) Skôr, ako začnete prístroj používať, pozorne si prečítajte celý tento návod.**

### Popis

- 1 Volič teploty
- 2 Tlačidlo pary
- 3 Dióda LED regulácie teploty
- 4 Dióda LED/tlačidlo čistenia
- 5 Zásobník 2-v-1: odnímateľná opierka žehličky + čistiaca nádoba
- 6 Uzamykací systém
- 7 Uzamykací systém pre zásobník 2-v-1
- 8 Odnímateľná nádržka na vodu
- 9 Dvojité kábel / Úložný priestor na dvojité kábel
- 10 Napájací kábel
- 11 Opierka päty

### Určené použitie

Spotrebič sa smie používať iba na žehlenie odevov, ktoré sú vhodné na žehlenie podľa údajov na štítku o starostlivosti. Nikdy nežehlíte, ani nenaparujete odevy, ktoré máte oblečené.

### Naplnenie nádržky na vodu

(podrobnosti nájdete na obr. A)

Uistite sa, že je spotrebič odpojený. Ak máte mimoriadne tvrdú vodu, odporúčame použiť zmes vody z kohútika a destilovanej vody v pomere 1 k 1. Nepoužívajte skondenzovanú vodu zo sušičky.



## Nastavenia (podrobnosti nájdete na obr. D)

### Teplota

úroveň 1 (•)	Syntetické materiály
úroveň 2 (••)	Vlna, hodváb, polyester
úroveň 3 (•••)	Bavlna, lan

## Odstraňovanie vodného kameňa

(podrobnosti nájdete na obr. F)

Systém vás upozorňuje, aby ste ho pravidelne odvápnovali nezávisle od typu používanej vody. Odvápnenie sa dá vykonať kedykoľvek, keď to bude potrebné, a to aj vtedy, keď to systém neudáva.

Ak sa počas žehlenia rozsvieti dióda LED «clean» (4) a zaznie zvukový signál, môžete pokračovať v žehlení. Čistenie nemusíte vykonať okamžite. Postup čistenia sa dá vykonať po dokončení žehlenia alebo pri nasledujúcom zapnutí spotrebiča.

Ak je spotrebič vypnutý bez vykonania procesu čistenia, pri ďalšom zapnutí sa opäť rozsvieti dióda LED «clean» a zaznie zvukový signál. Ak nedochádza k prívodu pary zo žehličky a sú splnené nasledujúce podmienky: LED kontrolka čistenia „svieti“, LED kontrolka regulácie teploty „bliká“ a zvukový signál je „aktívny“, potom sa musí povinne vykonať proces čistenia, aby sa mohlo pokračovať v žehlení.

**Výstraha:** Počas procesu odvápnovania nenechávajte spotrebič bez dozoru. Proces odvápnovania vykonávajte vždy s čistiacou nádobou. Proces neprerušujte zdvíhaním žehličky z čistiacej nádoby, pretože zo žehliacej plochy vychádza horúca voda a para.

**Výstraha:** Čistiaca nádoba môže byť horúca a obsahuje horúcu vodu, preto dávajte pozor pri hýbaní s ňou a jej vyprázdňovaní.

## Sprievodca riešením problémov

PROBLÉM	RIEŠENIE
Žehlička nevytvára žiadnu paru	Stlačte a podržte tlačidlo pary, kým zo žehličky nezačne vychádzať para. Môže trvať až 30 sekúnd, kým bude vychádzať para
	Vykonajte proces čistenia ak sa dióda LED čistiaceho systému rozsvieti (pozrite si príslušnú kapitolu)
	Čakajte, kým LED kontrolka regulácie teploty nezostane natrvalo svietiť.

Spotrebič sa vypol	Režim automatického vypnutia sa aktivuje. Pre opätovné zapnutie žehličky zvolte úroveň teploty. Spotrebič sa začne znova zahrievať.
Počas žehlenia vychádzajú zo žehliacej plochy biele častice a nečistoty	Ak máte mimoriadne tvrdú vodu, odporúčame použiť zmes vody z kohútika a destilovanej vody v pomere 1 k 1. Proces čistenia vykonávajte pravidelne, aj keď to systém nevyžaduje
Pri prvom zapnutí spotrebiča sa objaví dym/zápach	To je normálne, a po niekoľkých použitíach žehličky to prestane.

## Magyar

### Használat előtt

**Kérjük, a készülék használatára előtt figyelmesen és teljes egészében olvassa el a használati utasítást.**

### Leírás

- 1 Hőmérséklet-választó kapcsoló
- 2 Gőzölés nyomógomb
- 3 Hőmérséklet-ellenőrző LED
- 4 Tisztítás LED / nyomógomb
- 5 2 az 1-ben tálcá: eltávolítható vasalóállvány + tisztítóálcá
- 6 Zárszerkezet
- 7 Zárszerkezet a 2 az 1-ben tálcához
- 8 Kivehető víztartály
- 9 Dupla gőzvezeték / Duplakábel-tartó
- 10 Hálózati kábel
- 11 Sarokállvány

### Rendeltetésszerű használat

A készüléket csak olyan ruhadarabok vasalásához szabad használni, amelyek a tájékoztató címke szerint vasalhatók. Soha ne vasolja vagy nedvesítse meg a ruhákat viselés közben.



## A víztartály feltöltése (részletekért tekintse meg az A. ábrát)

Győződjön meg arról, hogy a készülék ki van-e húzva a hálózati aljzatból. Ha nagyon kemény a víz a hálózatban, akkor ajánlatos 50% csapvízből és 50% desztillált vízből álló keveréket használni. Ne használjon ruhaszárító gépből származó kondenzvizet.

## Beállítások (részletekért tekintse meg az D. ábrát)

### Hőmérséklet

1-es fokozat (•)	Szintetikus anyag
2-es fokozat (••)	Gyapjú, selyem, poliészter
3-es fokozat (•••)	Pamut, vászon

## Vízkömentesítés (részletekért tekintse meg az F. ábrát)

A rendszer a vasalóhoz használt víz típusától függetlenül emlékezteti Önt a rendszeres vízkömentesítésre. A vízkömentesítést igény szerint bármikor el lehet végezni, akkor is, amikor a rendszer ezt nem jelzi.

Ha a «clean» LED-je (4) és a hangjelzés bekapcsol vasalás közben, folytatható a vasalás. Nem kell azonnal elvégezni a tisztítást. A tisztítási eljárás elvégezhető akkor is, amikor a vasalás már befejeződött, de a készülék legközelebbi bekapcsolásakor is.

Ha a készüléket úgy kapcsolják ki, hogy nem végezték el rajta a tisztítást, a «clean» LED-je és a hangjelzés a készülék következő bekapcsolásakor újra jelez. Mindenképpen meg kell tisztítani a vasalót a vasalás folytatásához, ha nem áramlik gőz a vasalóból, és az alábbi körülmények fennállnak: a tisztítás LED „bekapcsolva”, a hőmérséklet-ellenőrző LED „villog” és a hangjelzés „aktív”.

**Vigyázat!** A vízkömentesítési eljárás során ne hagyja őrizetlenül a készüléket.

A vízkömentesítési eljárás végrehajtásakor mindig használja a tisztítótálcát. Ne szakítsa meg a folyamatot azzal, hogy felemeli a vasalót a tisztítótálcáról, mivel ilyenkor forró víz és gőz távozik a vasalótalpból.

**Vigyázat!** A tisztítótálcá forró lehet, és forró vizet tartalmaz, ezért legyen óvatos a mozgatásakor és a kiüritésekor.

## Hibaelhárítási útmutató

PROBLÉMA	MEGOLDÁS
A vasaló nem termel gőzt	Nyomja meg, és tartsa lenyomva a gőzölés nyomógombot, amíg gőz nem áramlik ki. Akár 30 másodpercbe is beletelhet, mire gőz áramlik ki
	Végezze el a tisztítási eljárást ha a rendszertisztítás LED-je világítani kezd (lásd az erre vonatkozó külön fejezetet)
	Várjon, amíg a hőmérséklet-ellenőrző LED tartósan világítani kezd.
A készülék kikapcsol	Az automatikus kikapcsolás üzemmód aktiválódik. A vasaló ismételt bekapcsolásához válasszon egy hőmérséklet-fokozatot. A készülék újra melegedni kezd.
Vasalás közben fehér részecskék és szennyeződések távoznak a vasalótalpból	Ha nagyon kemény a víz a hálózatban, akkor ajánlatos 50% csapvízből és 50% desztillált vízből álló keveréket használni.
	Rendszeresen végezze el a tisztítási eljárást, még akkor is, ha a rendszer ezt nem igényli
A készülék első bekapcsolásakor füst/szag érezhető	Ez normális jelenség, és megszűnik, miután már néhány alkalommal használta a vasalót.

## Hrvatski

### Prije uporabe

Molimo vas da prije uporabe uređaja pažljivo i u cijelosti pročitate upute.

## Opis

- 1 Termostat
- 2 Gumb za paru
- 3 LED pokazivač regulatora temperature
- 4 LED gumb za čišćenje sustava
- 5 2 u 1 ladica uklonjivo postolje glačala+ posuda za čišćenje
- 6 Sustav zaključavanja
- 7 Sustav zaključavanja za 2 u 1
- 8 Izvucivi spremnik vode
- 9 Dvostruki kabel / Spremnik dvostrukog kabela
- 10 Kabel za napajanje
- 11 Oslonac za uspravni položaj

## Namjena

Uređaj se koristi samo za glačanje odjeće koja se prema uputama za održavanje na etiketi smije glačati. Nikada nemojte glačati ili vlažiti odjeću dok je na vama.

## Punjenje spremnika vodom (za detalje pogledajte sl. A)

Uvjerite se da je aparat isključen. U slučaju da se radi o jako tvrdj vodi, preporučujemo korištenje mješavine 50 % destilirane i 50 % vode iz slavine. Ne koristite kondenziranu vodu iz sušilice.

## Postavke (za detalje pogledajte sl. D)

### Temperatura

razina 1 (•)	Sintetika
razina 2 (••)	Vuna, svila, poliester
razina 3 (•••)	Pamuk, lan

## Uklanjanje kamenca (za detalje pogledajte sl. F)

Neovisno o tipu vode koji koristite, sustav će vas podsjetiti da redovno provodite postupak čišćenja kamenca. Čišćenje kamenca je moguće provesti kad god je to potrebno, čak i kad na to sustav ne upozori.

Ako se tijekom glačanja upale LED pokazivač «clean» (4) i zvučni signal, moguće je nastaviti s glačanjem. Nije potrebno odmah izvršiti čišćenje. Postupak čišćenja se može provesti po završetku glačanja ili pri sljedećem uključivanju uređaja.

Ako se uređaj isključi, a postupak čišćenja nije proveden, pri sljedećem uključivanju glačala LED pokazivač «clean» i zvučni signal će se ponovno

uključiti. Ako nema dovoda pare od glačala i kada su prisutni sljedeći uvjeti: čisto LED "svjetluca" , kontrola temperature LED "svjetluca" i akustični signal "aktivno" onda će postupak čišćenja biti obavezan kako bi se nastavilo s glačanjem.

**Pažnja:** Uređaj ne ostavljajte bez nadzora tijekom postupka čišćenja kamenca. Postupak čišćenja kamenca uvijek provodite koristeći posudu za čišćenje. Postupak ne prekidajte podizanjem glačala s posude za čišćenje jer će vruća voda i para u tom slučaju izaći iz podnice.

**Pažnja:** Posuda za čišćenje može biti vruća i sadrži vruću vodu pa stoga budite pažljivi kad je pomičete i praznite.

## Upute za rješavanje problema

PROBLEM	RJEŠENJE
Uređaj ne ispušta paru.	Pritisnite i držite pritisnutim gumb za paru sve dok para ne počne izlaziti. Moguće je da ćete morati pričekati 30-tak sekundi da para počne izlaziti.
	Ako se LED pokazivač sustava čišćenja uključi. Izvršite postupak čišćenja (vidi odgovarajuće poglavlje)
	Pričekajte da LED indikator za regulaciju temperature počne trajno svijetliti.
Uređaj se isključio	Automatsko isključivanje će se. Za ponovno uključivanje glačala, odaberite razinu temperature. Uređaj će se ponovno početi zagrijavati.
Tijekom glačanja iz podnice izlaze bijele čestice i nečistoće	U slučaju da se radi o jako tvrdj vodi, preporučujemo korištenje mješavine 50 % destilirane i 50 % vode iz slavine.
	Redovito provodite postupak čišćenja čak i ako to sustav ne zahtijeva
Kod prvog uključivanja uređaja osjetili ste dim/miris.	To je uobičajeno i prestat će nakon što glačalo budete koristili nekoliko puta.

# Slovenski

## Pred uporabo

**Pred prvo uporabo naprave natančno in v celoti preberite navodila za uporabo.**

## Opis

- 1 Gumb za izbiro temperature
- 2 Gumb za paro
- 3 Kontrolna lučka LED za temperaturo
- 4 Lučka LED/gumb za čiščenje
- 5 Pladenj 2-v-1: odstranljiva odlagalna površina za likalnik + čistilna posoda
- 6 Zaklepni sistem
- 7 Zaklepni sistem za pladenj 2-v-1
- 8 Odstranljiva posoda za vodo
- 9 Dvojni kabel / Prostor za shranjevanje dvojnega kabla
- 10 Napajalni kabel
- 11 Odlagalna peta

## Uporaba

Napravo smete uporabljati le za likanje oblačil, ki so primerne za likanje v skladu z oznako s podatki o negi. Oblačil ne smete likati ali vlažiti, ki jih nosite.

## Polnjenje posode za vodo

(Podrobnosti si oglejte na sliki A)

Prepričajte se, da je naprava izključena. Če je voda izredno trda, vam priporočamo uporabo mešanice 50 % vode iz pipe in 50 % destilirane vode. Ne uporabljajte kondenzata iz sušilnega stroja.

## Nastavitve (Podrobnosti si oglejte na sliki D)

### Temperatura

stopnja 1 (•)	Sintetika
stopnja 2 (••)	Volna, svila, poliester
stopnja 3 (•••)	Bombaž, perilo

## Odstranjevanje vodnega kamna

(Podrobnosti si oglejte na sliki F)

Sistem vas bo opomnil na redno odstranjevanje vodnega kamna ne glede na vrsto uporabljene vode. Vodni kamen lahko po potrebi odstranite tudi, če vas sistem ne opozori na to.

Če med likanjem zasveti lučka LED za čiščenje (4) in zazveni zvočni signal, lahko nadaljujete z likanjem. Čiščenja ni treba izvesti takoj. Postopek čiščenja lahko izvedete, ko nehate likati ali naslednjič, ko vklopite napravo.

Če napravo izklopite, ne da bi izvedli postopek čiščenja, bo lučka LED za čiščenje ponovno zasvetila in zvočni signal ponovno zazvenel naslednjič, ko boste vklopili napravo. Če iz likalnika ne prihaja para in so prisotna naslednja stanja: LED dioda za čiščenje sveti, LED dioda za nadzor temperature utripa in aktiven je zvočni signal, boste za nadaljevanje likanja treba morali izvesti postopek čiščenja.

**Pozor:** Naprave med postopkom odstranjevanja vodnega kamna ne pustite brez nadzora. Vodni kamen vedno odstranite s pomočjo čistilne posode. Postopka ne prekinjajte tako, da likalnik dvignete s čistilne posode, saj bosta iz likalne plošče izhajali vroča voda in para.

**Pozor:** Čistilna posoda je lahko vroča in vsebuje vročo vodo, zato bodite previdni pri prenašanju in praznjenju posode.

## Vodič za odpravljanje napak

TEŽAVA	REŠITEV
Likalnik ne ustvarja pare.	Pritisnite gumb za paro in ga držite, dokler ne začne izhajati para. Lahko traja do 30 sekund, da para začne izhajati.
	Izvedite postopek čiščenja če zasveti lučka LED za čiščenje sistema (glejte ustrezno poglavje).
	Počakajte, da kontrolna lučka LED za temperaturo neprekinjeno sveti.
Naprava je izklopljena.	Način samodejnega izklopa se aktivira. Za ponovni vklop likalnika izberite raven temperature. Naprava se začne ponovno segreti.
Med likanjem iz likalne plošče izhajajo beli delci in nečistoče.	Če je voda izredno trda, vam priporočamo uporabo mešanice 50 % vode iz pipe in 50 % destilirane vode.
	Redno izvajajte postopek čiščenja, tudi če sistem tega ne zahteva.
Ko napravo prvič vklopite, zaznate dim/vonj.	To je normalno in bo prenehalo, ko boste likalnik nekajkrat uporabili.

# Türkçe

## Uyarı

**Cihazı kullanmaya başlamadan önce lütfen kullanım kılavuzunu dikkatlice ve eksiksiz okuyunuz.**

### Açıklama

- 1 Sıcaklık selektörü
- 2 Buhar düğmesi
- 3 Isı kontrol LED ışığı
- 4 Temizleme LED düğmesi
- 5 2'si 1 arada tepsi: çıkartılabilir ütü bazası + temizleme kabı
- 6 Kilitleme sistemi
- 7 2'si bir arada tepsi için kilitleme sistemi
- 8 Çıkarılabilir su haznesi
- 9 İkili kablo / Çift kablo/saklama
- 10 Güç kablosu
- 11 Dikey dayanak

### Kullanım amacı

Bu cihaz, yalnızca ürün etiketine göre ütü yapılması uygun olan giysilerde ütü yapmak için kullanılmalıdır. Giysileri asla üzerinizde ütölemeyin veya nemlendirmeyin.

### Hazneyi suyla doldurma

[ayrıntılar için bkz. şek. A]

Cihazın fişi çekili olduğundan emin olun. Eğer suyunuz çok sertse, %50 şebeke suyu ve %50 saf su karışımı kullanmanızı tavsiye ederiz. Çamaşır kurutma makinesinden çıkan yoğunlaşmış suyu kullanmayın.

### Ayarlar [ayrıntılar için bkz. şek. D]

#### Sıcaklık

seviye 1 (•)	Sentetikler
seviye 2 (••)	Yün,ipek,polyester
seviye 3 (•••)	Pamuk,keten

### Kireç temizleme [ayrıntılar için bkz. şek. F]

Sistem kullanılan suyun türüne bakmaksızın size düzenli olarak kireç temizleme hatırlatması yapar. Kireç temizleme işlemi sistem belirtmiyor olsa da istenildiği zaman yapılabilir.

Ütöleme sırasında temizleme LED (4) ışığı yanarsa ve sesli sinyal verilirse ütölemeye devam edebilirsiniz. Temizleme işlemi derhal yapmak gerekmez. Temizleme işlemi ütöleme

tamamlandıktan sonra yapılabilir veya aletin bir sonraki açılışında yapılabilir.

Alet temizleme işlemi yapmadan kapatılırsa, bir sonraki kez açıldığında temizleme LED ışığı ve sesli sinyal tekrar verilir. Ütüden buhar verilmediği ve aşağıdaki koşullar mevcut olduğu takdirde: Temizleme LED'i "yanıyor", sıcaklık kontrol LED'i "yanıp sönüyor" ve sesli sinyal "etkin" ise, ütü yapmaya devam etmek için temizlik işleminin yapılması zorunludur.

**Uyarı:** Kireç temizleme işlemi sırasında aletin başından ayrılmayın. Temizleme işlemi her zaman temizleme kabı ile yapın. Temizleme işlemi sürerken ütüyü temizleme kabından kaldırarak işlemi bölmeyin, çünkü taban plakasından sıcak su ve buhar fışkırır.

**Uyarı:** Temizleme kabını taşıırken ve boşaltırken dikkat edin çünkü kap sıcak olabilir ve içinde sıcak su vardır.

### Sorun giderme kılavuzu

SORUN	ÇÖZÜM
Cihaz hiç buhar üretmiyor	Buhar düğmesine buhar çıkıncaya kadar basın ve tutun. Buharın çıkması 30 saniye kadar sürebilir
	Temizleme işlemi uygulayın temizleme LED ışığı yanarsa (ilgili bölüme başvurun)
	Sıcaklık kontrolü LED ışığı daimi olarak yanıncaya kadar bekleyin.
Cihaz kapandı	Otomatik kapatma işlevi aktifleşir. Kullanım sırasında ısı kontrol LED ışığı ara sıra yanarak ütünün ısındığını gösterir.
Ütü sırasında taban plakasından beyaz parçacıklar ve kir çıkıyor	Eğer suyunuz çok sertse, %50 şebeke suyu ve %50 saf su karışımı kullanmanızı tavsiye ederiz.
	Sistem gerekli kılmasa da düzenli olarak temizleme işlemi yapın
Cihaz ilk defa çalıştırıldığında buhar/yanık kokusu geliyor	Bu normaldir ve ütüyü birkaç kez kullandığınızda düzelecektir.

# Română (MD)

## Înainte de utilizare

**Citiți integral și cu atenție instrucțiunile de utilizare înainte de a folosi aparatul.**

### Descriere

- 1 Selector de temperatură
- 2 Buton pentru abur
- 3 LED pentru controlul temperaturii
- 4 Buton pentru curățare / LED
- 5 Tava 2-în-1: suport detașabil pentru fierul de călcat + vas de curățare
- 6 Sistem de blocare
- 7 Sistem de blocare pentru tava 2-în-1
- 8 Recipient de apă detașabil
- 9 Cablu dublu / Stocare cablu dublu
- 10 Cablu de alimentare
- 11 Suport pentru sprijinirea fierului de călcat în poziție verticală

### Scopul utilizării

Aparatul trebuie utilizat numai pentru călcarea hainelor care sunt adecvate pentru călcare conform etichetei de îngrijire. Nu călcați sau nu umeziți niciodată hainele în timp ce le purtați.

### Umplerea recipientului pentru apă

(pentru detalii vezi fig. A)

Asigurați-vă că aparatul este scos din priză. Dacă apa de la robinet are o duritate foarte mare, vă recomandăm să utilizați un amestec de 50% apă de la robinet și 50% apă distilată. Nu folosiți apă de condensare de la un uscător de rufe.

### Setări (pentru detalii vezi fig. D)

#### Temperatură

nivelul 1 (•)	Sintetice
nivelul 2 (••)	Lână, mătase, poliester
nivelul 3 (•••)	Bumbac, pânză

### Îndepărtarea depunerilor (pentru detalii vezi fig. F)

Sistemul vă va reaminti să îl curățați regulat de depuneri, indiferent de tipul de apă folosit. Îndepărtarea depunerilor poate fi realizată în orice moment este nevoie, chiar și atunci când nu este indicată de sistem.

Dacă LED-ul pentru «clean» (4) și semnalul acustic se pornesc în timpul unei sesiuni de călcat, este posibil să continuați să călcați. Nu este nevoie să

realizați curățarea imediat. Procedura de curățare poate fi realizată atunci când sesiunea de curățare s-a terminat sau la următoarea pornire a aparatului.

Dacă aparatul este oprit fără să fi realizat procesul de curățare, LED-ul pentru «clean» și semnalul acustic se vor porni din nou la următoarea pornire. Dacă nu există alimentare cu abur de la fierul de călcat și sunt prezente următoarele condiții: LED-ul de curățare „aprinș”, LED-ul de control al temperaturii „intermitent” și semnalul acustic „activ”, atunci procedura de curățare va fi obligatorie pentru a continua sesiunea de călcat.

**Atenție:** Nu lăsați aparatul nesupravegheat în timpul procesului de îndepărtare a depunerilor. Realizați întotdeauna procesul de îndepărtare a depunerilor cu vasul de curățare. Nu întrerupeți procesul prin ridicarea fierului de călcat de pe vasul de curățare, deoarece apa fierbinte și aburul vor ieși din talpa fierului.

**Atenție:** Vasul de curățare poate fi fierbinte și conține apă fierbinte, aveți grijă atunci când îl mutați și îl goliți.

### Instrucțiuni de depanare

PROBLEMA	SOLUȚIA
Fierul de călcat nu generează abur	Apăsați și țineți apăsat butonul până când iese abur. Poate dura până la 30 de secunde până când iese abur
	Realizați procesul de curățare dacă LED-ul sistemului de curățare se aprinde (consultați capitolul dedicat)
	Așteptați până când LED-ul pentru controlul temperaturii este pornit permanent.
Aparatul s-a oprit	Modul oprire automată este activat. Pentru a porni din nou fierul de călcat, selectați un nivel de temperatură. Aparatul începe să se încălzească din nou.
În timp ce călcați, din talpa fierului de călcat ies particule albe și impurități	Dacă apa de la robinet are o duritate foarte mare, vă recomandăm să utilizați un amestec de 50% apă de la robinet și 50% apă distilată.
	Realizați procesul de curățare în mod regulat chiar dacă nu este solicitat de sistem

Prima dată când aparatul este pornit, observați fum/miros	Acest lucru este normal și va dispărea după ce fierul a fost utilizat de câteva ori.
---	--

## Αφαλάτωση (για λεπτομέρειες βλ. εικ. F)

Το σύστημα σάς υπενθυμίζει να το αφαλατώνετε τακτικά, ανεξάρτητα από τον τύπο του χρησιμοποιούμενου νερού. Η αφαλάτωση μπορεί να διεξαχθεί ανά πάσα στιγμή, ακόμη και όταν δεν επισημαίνεται από το σύστημα.

Όταν ενεργοποιούνται η λυχνία LED καθαρισμού (4) και το ακουστικό σήμα κατά τη διάρκεια του σιδερώματος, μπορείτε να συνεχίσετε να σιδερώνετε. Δεν χρειάζεται να εκτελέσετε τον καθαρισμό αμέσως. Η διαδικασία καθαρισμού μπορεί να εκτελεστεί αφού ολοκληρώσετε το σιδερώμα ή την επόμενη φορά που να ενεργοποιήσετε τη συσκευή.

Εάν η συσκευή απενεργοποιηθεί χωρίς να εκτελεστεί η διαδικασία καθαρισμού, η λυχνία LED καθαρισμού και το ακουστικό σήμα θα ενεργοποιηθούν και πάλι όταν επανενεργοποιήσετε τη συσκευή. Εάν δεν υπάρχει παροχή ατμού από το σίδερο και υφίστανται οι παρακάτω συνθήκες: η λυχνία LED καθαρισμού «ανάβει», η λυχνία LED ελέγχου θερμοκρασίας «αναβοσβήνει» και το ακουστικό σήμα είναι «ενεργό», τότε η εκτέλεση της διαδικασίας καθαρισμού είναι υποχρεωτική για να συνεχίσετε με την εργασία σιδερώματος.

**Προσοχή:** Μην αφήνετε τη συσκευή χωρίς να την επιβλέπετε κατά τη διαδικασία αφαλάτωσης. Διεξάγετε πάντοτε τη διαδικασία αφαλάτωσης με το δοχείο καθαρισμού. Μην διακόπτετε τη διαδικασία σηκώνοντας το σίδερο από το δοχείο καθαρισμού, καθώς έτσι εξέρχονται ζεστό νερό και ατμός από την πλάκα.

**Προσοχή:** Το δοχείο καθαρισμού μπορεί να έχει αναπτύξει υψηλή θερμοκρασία και περιέχει ζεστό νερό. Προσέχετε όταν το μετακινείτε και το αδειάζετε.

## Ελληνικά

### Πριν από τη χρήση

**Παρακαλούμε διαβάστε με προσοχή τις οδηγίες χρήσης πριν χρησιμοποιήσετε τη συσκευή.**

### Περιγραφή

- 1 Διακόπτης επιλογής θερμοκρασίας
- 2 Κουμπί ατμού
- 3 Λυχνία LED ελέγχου θερμοκρασίας
- 4 Λυχνία LED/κουμπί καθαρισμού
- 5 Δίσκος 2 σε 1: αφαιρούμενη βάση σιδήρου + δοχείο καθαρισμού
- 6 Σύστημα ασφάλισης
- 7 Σύστημα ασφάλισης για δίσκο 2 σε 1
- 8 Αφαιρούμενη δεξαμενή νερού
- 9 Διπλό καλώδιο / Θήκη αποθήκευσης διπλού καλωδίου
- 10 Καλώδιο τροφοδοσίας
- 11 Βάση στήριξης

### Προβλεπόμενη χρήση

Η συσκευή πρέπει να χρησιμοποιείται αποκλειστικά για το σιδερώμα ρούχων που είναι κατάλληλα για σιδερώμα σύμφωνα με την ετικέτα υποδείξεων περιποίησης. Μην σιδερώνετε ή υγραίνετε ποτέ ρούχα ενώ τα φοράτε.

### Γέμισμα της δεξαμενής νερού

(για λεπτομέρειες βλ. εικ. A)

Βεβαιωθείτε ότι η συσκευή είναι αποσυνδεδεμένη. Αν το νερό είναι εξαιρετικά σκληρό, συνιστούμε να χρησιμοποιήσετε μείγμα από 50 % νερό βρύσης και 50 % αποσταγμένο νερό. Μην χρησιμοποιείτε νερό συμπίκνωσης από στεγνωτήριο.

### Ρυθμίσεις (για λεπτομέρειες βλ. εικ. D)

#### Θερμοκρασία

επίπεδο 1 (•)	Συνθετικά υφάσματα
επίπεδο 2 (••)	Μαλλί, μετάξι, πολυεστέρας
επίπεδο 3 (•••)	Βαμβάκι, λινά

### Οδηγός επίλυσης προβλημάτων

ΠΡΟΒΛΗΜΑ	ΛΥΣΗ
Το σίδερο δεν παράγει καθόλου ατμό	Πατήστε και κρατήστε πατημένο το κουμπί ατμού μέχρι να εξέλθει ατμός. Μπορεί να παρέλθουν έως 30 δευτερόλεπτα μέχρι να εξέλθει ατμός
	Εκτελέστε τη διαδικασία καθαρισμού εάν ανάψει η λυχνία καθαρισμού (βλ. σχετικό κεφάλαιο)
	Περιμένετε μέχρι η λυχνία LED ελέγχου της θερμοκρασίας να είναι μόνιμα αναμμένη.

<p>Η συσκευή είναι εκτός λειτουργίας</p>	<p>Η λειτουργία αυτόματης απενεργοποίησης ενεργοποιείται. Για να ενεργοποιήσετε και πάλι το σίδερο, επιλέξτε ένα επίπεδο θερμοκρασίας. Η συσκευή αρχίζει και πάλι να θερμαίνεται.</p>
<p>Κατά το σιδέρωμα εξέρχονται λευκά σωματίδια από την πλάκα</p>	<p>Αν το νερό είναι εξαιρετικά σκληρό, συνιστούμε να χρησιμοποιήσετε μείγμα από 50 % νερό βρύσης και 50 % αποσταγμένο νερό.</p>
	<p>Εκτελείτε τακτικά τη διαδικασία καθαρισμού, ακόμη και όταν δεν απαιτείται από το σύστημα</p>
<p>Την πρώτη φορά που ενεργοποιείται η συσκευή παρατηρείτε καπνό/οσμή</p>	<p>Αυτό είναι φυσιολογικό και θα σταματήσει όταν χρησιμοποιήσετε το σίδερο μερικές φορές.</p>

## Қазақ

### Пайдаланардан бұрын

**Осы аспапты пайдаланардан бұрын нұсқауларды мұқият оқып шығыңыз.**

#### Сипаттамасы

- 1 Температура реттегіші
- 2 Бу түймесі
- 3 Температураны басқару шамы
- 4 Тазалаушамы / түймесі
- 5 1-де 2 науа: алмалы тік қойғыш + тазалау сауыты
- 6 Бекіту жүйесі
- 7 1-де 2 науаны бекіту жүйесі
- 8 Алмалы су сауыты
- 9 Қос сым / Қосарлы сымды сақтау орны
- 10 Қуат сымы
- 11 Тұғыр

#### Қолданылу мақсаты

Бұл аспап күтіп ұстау заттаңбасына сәйкес үтіктеуге жарайтын киім-кешекті ғана үтіктеу үшін пайдаланылуға тиіс. Сонымен қатар аспапты киімді жаңалау үшін пайдалануға болады. Киіп жүрген киімді ешқашан үтіктеуге немесе булауға болмайды.

## Су ыдысын толтыру

(Толық мәліметті А-суреттен қараңыз)

Аспаптың розеткадан суырылғанына көз жеткізіңіз. Егер суыңыз тым кермек болса, 50 % құбыр суы мен 50 % сүзілген таза суды араластырып пайдалануға кеңес береміз. Кір кептіретін машинада жиналған суды қолданбаңыз.

## Параметрлер

(Толық мәліметті D-суреттен қараңыз)

### Температура

1-деңгей (•)	Синтетика
2-деңгей (••)	Жүн, жібек, полиэстер
3-деңгей (•••)	Мақта мата, зығыр

## Әкті кетіру

(Толық мәліметті F-суреттен қараңыз)

Қандай судың пайдаланылатынына қарамастан, жүйе оны үнемі қақтан тазартып отыру керектігін есіңізге салады. Жүйе тарапынан көрсетілмесе де, қақтан тазартуды керек болғанда кез келген уақытта іске асыруға болады.

Егер үтіктеу барысында тазалау шамы (4) және дыбыстық белгі іске қосылса, үтіктеуді жалғастыруға болады. Тазалауды дереу іске асыру қажет емес. Тазалау процедурасын үтіктеуді аяқтағаннан кейін немесе аспапты келесі жолы тоққа қосқан кезде іске асыруға болады.

Егер тазалауды іске асырмастан астыпты тоқтан суырып қойса, оны келесі жолы тоққа қосқан кезде, тазалау шамы мен дыбыстық белгі қайтадан іске қосылады. Егер үтіктен бу шықпаса және мынадай шарттар болған кезде: тазалау жарық диоды «іске қосулы» болса, температура реттегіш жарық диод «жыпылықтап» тұрса және дыбыстық сигнал «естіліп» тұрса, үтіктеуді жалғастыру үшін міндетті түрде тазалау процесін іске асыру қажет.

**Абай болыңыз:** Қақтан тазарту барысында аспапты назардан тыс қалдыруға болмайды. Қақтан тазартуды әрқашан да тазалау сауытының көмегімен іске асыру керек. Үтіккі тазалау сауытынан жоғары көтеру арқылы тазалауды үзіп тастауға болмайды, себебі үтіктің табанынан ыстық су мен бу шығуы мүмкін.

**Абай болыңыз:** Тазалау сауыты ыстық болуы мүмкін және онда ыстық су болады, оны қозғаған және босатқан кезде сақ болыңыз.



## Шығарылған жылы

Шығарылған жылын белгілеу үшін бұйым тақташасындағы 5-сандық шығарушы кодын қараңыз. Шығарушы кодының бірінші саны шығарған жылдың соңғы санын білдіреді. Келесі 2 сандар шығарылған жылдың күнтізбелік апта санын білдіреді. Ал соңғы 2 сандар 1992 жылдан бастап автоматты түрде есептелген басып шығару мерзімін білдіреді.  
Мысалы: 30421 – Бұйым 2013 жылының 4 аптасында шығарылған.



<b>Үлгі</b>	IS 1511, IS 1512, IS 1514
<b>Кернеу</b>	220 – 240 В
<b>Герц</b>	50-60 Гц
<b>Ватт</b>	2200 Вт
<b>Сақтау шарттары:</b>	температура: +5°C және +45°C Ылғалдылық: < 80%

Қытайда жасалған  
Делонги Браун Хаусхолд ГмБХ  
Германия Заңды өндіруші:  
Делонги Браун Хаусхолд ГмБХ  
Карл-Улрих-Штрассе ң  
63263 Ной-Изенбург

Бұйымды іске пайдалану нұсқаулығына сәйкес өз мақсатында пайдалану керек. Бұйымның қызмет мерзімі тұтынушыға сатылған күннен бастап 2 жылды құрайды.

Импортер:  
«Делонги» ААҚ, Ресей, 127055,  
Москва қаласы, Суцёвская көшесі,  
27/3-үй (27-үй, 3-құрылым)  
Тел. +7 (495) 781-26-76

**Сақталу мерзімі:** Шектелмеген

**Арылу жағдайлары:** Қоршаған ортаны қорғау талаптарына сәйкес

**Тасымалдау жағдайлары:** Тасымалдау кезінде құлатып алуға немесе шамадан тыс шайқалтуға болмайды.

**Сату жағдайлары:** Сату жағдайларын өндіруші көрсетпеген, бірақ олар жергілікті, мемлекеттік және халықаралық ережелер мен стандарттарға сай болуға тиіс

### Өндіруші зауыт:

De'Longhi Braun Household GmbH,  
Carl-Ulrich-Strasse 4,  
63263 Neu Isenburg, Germany

## Ақаулықтарды жою нұсқаулығы

АҚАУЛЫҚ	ШЕШІМІ
Аспаптан бу шықпайды	Бу түймесін бу шыққанша басып ұстап тұрыңыз. Бу шыққанша 30 секундқа дейін уақыт кетуі мүмкін
	Тазалау процедурасын іске асыру егер тазалау жүйесінің шамы жанса (арнайы тарауды қараңыз)
	Температураны басқару шамы үздіксіз жанғанша күтіңіз.
Аспап тоқтан ажырап қалды	Автоматты түрде өшіру режимі қосылды. Үтікті қайтадан тоққа қосу үшін температура деңгейін таңдаңыз. Аспап қайтадан қыза бастайды.
Үтіктеу барысында үтіктің табанынан ақ түйіршіктер мен қоқсық шығады	Егер суыңыз тым кермек болса, 50 % құбыр суы мен 50 % сүзілген таза суды араластырып пайдалануға кеңес береміз.
	Жүйе тарапынан талап етілмесе де, тазалау процедурасын үнемі іске асыру
Аспапты алғаш рет тоққа жалғаған кезде, түтін / иіс шыққаны байқалады	Бұл қалыпты жағдай және үтік бірнеше рет қолданылғаннан кейін тоқтайды.

## Русский

### Руководство по эксплуатации

### Перед использованием

**Перед использованием прибора внимательно полностью прочтите инструкцию.**

### Описание

- 1 Регулятор температуры
- 2 Кнопка подачи пара
- 3 Светодиодный индикатор температуры



- 4 Светодиодный индикатор/кнопка Clean (Очистка)
- 5 Поддон 2-в-1: съемная платформа для утюга + резервуар для очистки
- 6 Система фиксации
- 7 Система фиксации для поддона 2-в-1
- 8 Съемный резервуар для воды
- 9 Двойной кабель / Место для хранения двойного кабеля
- 10 Кабель питания
- 11 Задняя подставка

## Целевое назначение

Прибор следует использовать исключительно для глажения одежды, на памятке по уходу за которой есть информация о том, что эту одежду можно гладить. Никогда не гладьте и не отпаривайте одежду, которая надета на вас.

## Заполнение резервуара для воды

(для ознакомления с подробностями см. рис. А)

Убедитесь в том, что устройство отключено от сети. Если у вас очень жесткая вода, то мы рекомендуем использовать смесь, состоящую на 50 % из водопроводной воды и на 50 % – из дистиллированной. Не используйте конденсат из сушильного автомата.

## Настройки

(для ознакомления с подробностями см. рис. D)

### Температура

Уровень 1 (•)	Синтетический материал
Уровень 2 (••)	Шерсть, шелк, полиэстер
Уровень 3 (•••)	Хлопок, лен

## Удаление накипи

(для ознакомления с подробностями см. рис. F)

Система будет регулярно напоминать Вам о необходимости выполнения процедуры удаления накипи вне зависимости от типа используемой воды. Процедуру удаления накипи можно проводить в любой требуемый момент, даже если система не указывает на эту необходимость.

Если во время процесса глажения светодиодный индикатор Clean (Очистка) (4) загорается и раздается звуковой сигнал, продолжать работу возможно. В проведении немедленной очистки нет необходимости.

Процедуру очистки можно выполнить по окончании процесса глажения или в следующий раз при включении устройства.

Если устройство будет выключено без проведения процесса очистки, то при следующем включении снова загорится светодиодный индикатор системы очистки и раздается звуковой сигнал. Если утюг не подает пар и имеются следующие условия: горит светодиод очистки, светодиод контроля температуры мигает и срабатывает акустический сигнал, то требуется выполнить процедуру очистки, чтобы продолжить глажение.

**Осторожно!** В ходе процедуры удаления накипи не оставляйте устройство без присмотра. Всегда выполняйте процесс удаления накипи с использованием резервуара для очистки. Не прерывайте процесс путем подъема утюга с резервуара для очистки, так как горячая вода и пар будут выходить из подошвы.

**Осторожно!** Резервуар для очистки может иметь высокую температуру и содержать горячую воду; соблюдайте осторожность при его перемещении и опустошении.

## Дата изготовления

Чтобы узнать дату выпуска, посмотрите на пятизначный код продукта (возле таблички с обозначением серии). Первая цифра обозначает последнюю цифру года изготовления. Две следующие цифры – это календарная неделя. А последние две указывают издание (автоматически подсчитывается с 1992 года). Пример: 30421 – изделие было выпущено в 2013 году (в 4 неделю).

**EAC**

<b>Модель</b>	IS 1511, IS 1512, IS 1514
<b>Напряжение</b>	220 – 240 В
<b>Частота колебаний</b>	50-60 Гц
<b>Мощность</b>	2200 Вт
<b>Условия хранения:</b>	При температуре: от +5°C до +45°C и влажности: < 80%

Изготовлено в Китае для  
 Де'Лонги Браун Хаусхолд ГмбХ Германия  
 De'Longhi Braun Household GmbH  
 Carl-Ulrich-Straße 4  
 63263 Neu-Isenburg/Germany

Изделие использовать по назначению в соответствии с руководством по эксплуатации.

Срок службы изделия составляет 2 года с даты продажи потребителю.

Импортер и ответственный за претензии потребителей: ООО «Делонги», Россия, 127055, Москва, ул. Сущевская, д. 27, стр. 3. Тел. +7 (495) 781-26-76

**Срок хранения:** Не ограничен

**Условия утилизации:** Утилизировать в соответствии с экологическими требованиями

**Условия транспортировки:** Во время транспортировки, не бросать и не подвергать излишней вибрации.

**Условия реализации:** Правила реализации товара не установлены изготовителем, но должны соответствовать региональным, национальным и международным нормам и стандартам.

**Производитель:**

De'Longhi Braun Household GmbH,  
Carl-Ulrich-Strasse 4,  
63263 Neu Isenburg, Germany

Устройство выключилось.	Режим автоматического выключения активируется. Чтобы снова включить утюг, выберите уровень температуры. Устройство снова начинает нагреваться.
В ходе глажения из подошвы выходят частицы белого цвета и загрязнения.	Если у вас очень жесткая вода, то мы рекомендуем использовать смесь, состоящую на 50 % из водопроводной воды и на 50 % – из дистиллированной.
	Выполняйте процесс очистки регулярно, даже если этого не требует система.
При первом включении прибора наблюдается дым/запах.	Это считается нормальным явлением и прекратится после нескольких раз использования утюга.

## Руководство по устранению неисправностей

ПРОБЛЕМА	РЕШЕНИЕ
Утюг не производит пар.	Нажмите на кнопку подачи пара и удерживайте ее в этом положении до тех пор, пока из подошвы не начнет выходить пар. Период ожидания начала процесса подачи пара может занять вплоть до 30 с.
	Выполните процесс очистки если светодиодный индикатор системы очистки загорается (см. соответствующую главу).
	Подождите, пока светодиодный индикатор температуры не начнет гореть непрерывно.

## Українська

**Керівництво з експлуатації**

**Перед використанням**

**Будь ласка, уважно та повністю прочитайте дані інструкції, перш ніж використовувати прилад.**

### Опис

- 1 Регулятор вибору температури
- 2 Кнопка подачі пари
- 3 Світлодіодний індикатор контролю температури
- 4 Світлодіодний індикатор / Кнопка очищення системи
- 5 Лоток 2-в-1: знімна підставка для праски + резервуар очищення від накипу
- 6 Система блокування
- 7 Система блокування для лотка 2-в-1
- 8 Знімний резервуар для води
- 9 Подвійний дріт / Відсік для зберігання подвійного дроту
- 10 Шнур живлення
- 11 П'ятка

## Цільове призначення

Прилад може використовуватись виключно для прасування одягу, на пам'ятці по догляду за яким є інформація про те, що цей одяг можна прасувати. Ніколи не прасуйте та не відпарюйте одяг, одягнений на вас.

## Наповнення резервуара для води

(подробіці див. на мал. А)

Переконайтесь, що прилад від'єднаний від живлення. Якщо у вас достатньо жорстка вода, ми рекомендуємо використовувати суміш 50% водопровідної води і 50% дистильованої води. Не використовуйте конденсовану воду із сушильної машини.

## Налаштування (подробіці див. на мал. D)

### Температура

положення 1 (•)	Синтетика
положення 2 (••)	Вовна, шовк, поліестер
положення 3 (•••)	Бавовна, льон

## Видалення накипу

(подробіці див. на мал. F)

Система регулярно подає нагадування про необхідність очищення від накипу, незалежно від типу води, що використовується. Процедуру очищення від накипу можна виконувати в будь-який час, навіть якщо система не нагадує про це.

При спрацюванні світлодіодного індикатора та звукового сигналу очищення (2) під час прасування, ви можете продовжити прасування. Немає необхідності негайно запускати процедуру очищення. Її можна виконати після закінчення прасування, або наступного разу після увімкнення приладу.

Якщо вимкнути прилад не виконавши процедуру очищення, світлодіодний індикатор та звуковий сигнал очищення спрацюють при наступному увімкненні. Виконання процесу очищення є обов'язковим для продовження прасування за відсутності викиду пари з праски та за наступних умов: світлодіодний індикатор очищення «увімк.», світлодіодний індикатор контролю температури «блимас», звуковий сигнал «активний».

**Обережно:** Не залишайте прилад без нагляду під час видалення накипу.

Завжди виконуйте процедуру очищення від накипу з використанням резервуару очищення від накипу. Не переривайте цей процес і не піднімайте праску з резервуару очищення від накипу, оскільки з підшви потече гаряча вода або пара.

**Обережно:** резервуар очищення від накипу може бути гарячим. Переміщуючи або спорожняючи його, пам'ятайте, що він містить гарячу воду.

## Керівництво з пошуку та усунення несправностей

ПРОБЛЕМА	ВИРІШЕННЯ
Праска не виробляє пари.	Натисніть та утримуйте кнопку подачі пари, доки не вийде пара. Щоб пара вийшла, може знадобитися до 30 секунд.
	Запустіть процедуру очищення якщо світлодіодний індикатор системи очищення засвітився (див. відповідний розділ)
	Дочекайтеся, коли світлодіодний індикатор контролю температури почне світитися.
Прилад вимкнувся.	Режим автоматичного вимкнення активується. Щоб повторно увімкнути праску, оберіть відповідну температуру. Прилад знову починає нагріватися.
Під час прасування з підшви випадають білі частинки та домішки.	Якщо у вас достатньо жорстка вода, ми рекомендуємо використовувати суміш 50% водопровідної води і 50% дистильованої води.
	Виконуйте процедуру очищення від накипу регулярно, навіть якщо система не нагадує про це.
Ви помітили дим / запах гару під час першого увімкнення приладу.	Це нормально, процес припиниться після декількох разів використання праски.

الوصف

- 1 محدد درجة الحرارة
- 2 زر البخار
- 3 لمبة LED الخاصة بالتحكم في درجة الحرارة
- 4 لمبة LED / زر التنظيف
- 5 درج 2 في 1: مسند مكواة قابل للإزالة + وعاء التنظيف
- 6 نظام التأمين
- 7 نظام قفل لدرج 2 في 1
- 8 خزان المياه القابل للإزالة
- 9 كبل مزدوج / مساحة تخزين كبل مزدوج
- 10 كبل الطاقة
- 11 مسند المؤخر

دليل استكشاف الأخطاء وإصلاحها

المشكلة	الحل
اضغط مع الاستمرار على زر البخار حتى يخرج البخار. قد يستغرق الأمر ما يصل إلى 30 ثانية حتى يخرج البخار	
إجراء عملية التنظيف إذا كانت لمبة LED لنظام التنظيف قيد التشغيل (انظر الفصل المخصص)	لا تنتج المكواة أي بخار
انتظر حتى تضيء لمبة LED الخاصة بالتحكم في درجة الحرارة بشكل مستمر.	
يتم تنشيط وضع الإيقاف التلقائي. لتشغيل المكواة مرة أخرى، حدد مستوى درجة الحرارة. يبدأ الجهاز في التسخين مرة أخرى.	تم إيقاف تشغيل الجهاز
ذا كانت المياه الموجودة لديك عسرة للغاية، فإننا نوصي باستخدام خليط 50% من مياه الصنبور و50% من المياه المقطرة.	أثناء الكي، تخرج الجزئيات البيضاء والشوائب من القاعدة
قم بإجراء عملية التنظيف بانتظام حتى لو لم يطلب النظام ذلك	
هذا الأمر طبيعي وسيتوقف عند استخدام المكواة لعدة مرات.	في المرة الأولى التي يتم فيها تشغيل الجهاز، تلاحظ وجود دخان / رائحة

الاستخدام المقصود

يُستخدم الجهاز فقط لكي الملابس الصالحة للكي بحسب ملصق العناية الموجود على الملابس. لا تقوم بكي الملابس أو ترطبها أثناء ارتدائها.

ء خزان الماء (لمزيد من التفاصيل، راجع الشكل A)

تأكد من عدم توصيل الجهاز. يمكنك إعادة ملء خزان المياه في أي وقت أثناء الاستخدام. إذا كانت المياه الموجودة لديك عسرة للغاية، فإننا نوصي باستخدام خليط 50% من مياه الصنبور و50% من المياه المقطرة. لا تستخدم الماء المتكثف من المجفف.

الإعدادات (لمزيد من التفاصيل، راجع الشكل D)

درجة الحرارة

المستوى الأول (*)	الأنسجة الصناعية
المستوى الثاني (**)	الصوف، الحرير، البوليستر
المستوى الثالث (***)	القطن، الكتان

إزالة الترسبات (لمزيد من التفاصيل، راجع الشكل F)

سيقوم النظام بتذكيرك بإزالتها بانتظام بشكل مستقل عن نوع الماء المستخدم. يمكن إجراء عملية إزالة الترسبات في أي وقت مطلوب حتى في حالة عدم الإشارة من قِبَل النظام.

إذا تم تشغيل لمبة LED للتنظيف (4) والإشارة الصوتية أثناء جلسة الكي، فمن الممكن مواصلة الكي. ليست هناك حاجة إلى إجراء التنظيف على الفور. يمكن إجراء عملية التنظيف عند انتهاء جلسة الكي أو في المرة التالية التي يتم فيها تشغيل الجهاز.







