

BRAUN

CareStyle 1



Type 12810010

Register your product
www.braunhousehold.com/register

Steam Generator

Deutsch	8
English	10
Français	13
Español	16
Català	18
Português	20
Italiano	22
Nederlands	25
Dansk	27
Norsk	30
Svenska	32
Suomi	34
Polski	37
Český	39
Slovenský	41
Magyar	44
Hrvatski	47
Slovenski	49
Türkçe	51
Română (RO/MD)	54
Ελληνικά	56
Қазақ	59
Русский	62
Українська	65
عربي	70

© Copyright 2020. All rights reserved
De'Longhi Braun Household GmbH
Carl-Ulrich-Straße 4
63263 Neu-Isenburg/Germany



- DE** Bitte lesen Sie die Sicherheitshinweise (separate Broschüre) sorgfältig und vollständig, bevor Sie das Gerät in Betrieb nehmen.
- EN** Please read safety instructions (separate booklet) carefully and completely before using the appliance.
- FR** Veuillez lire attentivement l'intégralité des instructions de sécurité (livret séparé) avant d'utiliser l'appareil.
- ES** Lea completamente las instrucciones de seguridad (manual separado) con atención antes de utilizar el aparato.
- CA** Si us plau, llegiu les instruccions de seguretat (llibret a part) detingudament i completament abans d'utilitzar l'aparell.
- PT** Leia as instruções de segurança (folheto separado) atentamente e por completo antes de utilizar o aparelho.
- IT** Si prega di leggere attentamente ed integralmente le istruzioni di sicurezza (libretto separato) prima di utilizzare l'apparecchio.
- NL** Lees de veiligheidsaandwijzingen (afzonderlijk boekje) aandachtig en volledig voordat u dit product gebruikt.
- DK** Læs sikkerhedsinstruktionerne (separat hæfte) omhyggeligt og fuldstændigt, før apparatet bruges.
- NO** Les alle sikkerhetsanvisningene grundig før du tar i bruk apparatet.
- SE** Läs igenom säkerhetsanvisningarna (separat häfte) noggrant innan du använder apparaten.
- FI** Lue turvallisuusohjeet (erillinen kirjanen) huolella kokonaan ennen laitteen käyttöä.
- PL** Przed użyciem urządzenia proszę uważnie przeczytać instrukcje bezpieczeństwa (osobna broszura).
- CZ** Přečtěte si pečlivě a kompletně bezpečnostní pokyny (samostatná brožura) před použitím přístroje.
- SK** Kým začnete spotrebič používať, dôkladne si preštudujte bezpečnostné pokyny (samostatná brožúrka).
- HU** Kérjük, hogy a készülék használatá előtt olvassa végig figyelmesen a biztonsági utasításokat (külön füzet).
- HR** Molimo vas da prije početka korištenja uređaja pažljivo i u cijelosti pročitate sigurnosne upute (posebna knjižica).
- SL** Pred napravo začnete uporabljati, pozorno in v celoti preberite navodila (ločena knjižica).
- TR** Cihazı kullanmadan önce lütfen güvenlik talimatlarını dikkatle ve tamamen okuyun (ayrı kitapçık).
- RO** Vă rugăm să citiți cu atenție și în întregime instrucțiunile de siguranță (broșură separată) înainte de a utiliza aparatul.
- GR** Μελετήστε με προσοχή όλες τις οδηγίες ασφαλείας (ξεχωριστό φυλλάδιο) προτού χρησιμοποιήσετε τη συσκευή.
- KZ** Аспапты қолданардың алдында қауіпсіздік бойынша нұсқауларды (бөлек кітапша) зейін қойып түгелдей оқып шығыңыз.
- RU** Перед использованием прибора внимательно полностью прочтите инструкции по технике безопасности (отдельная брошюра).
- UA** Перед використанням пристрою уважно та повністю прочитайте інструкцію з техніки безпеки (окрему брошуру).
- AR** يرجى قراءة تعليمات الأمان (كتيب منفصل) بعناية وبشكل كامل قبل استخدام الجهاز.

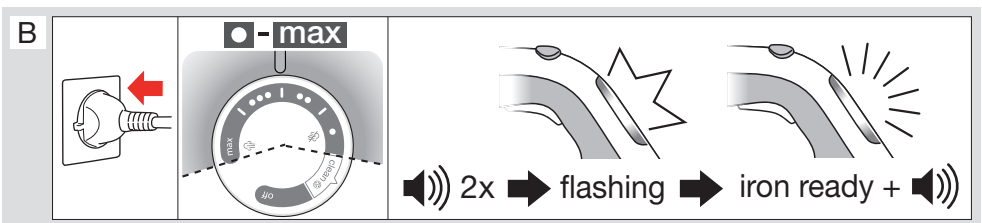
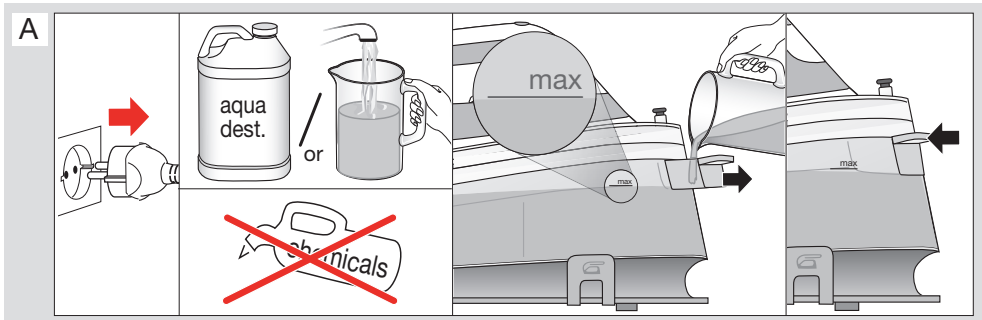
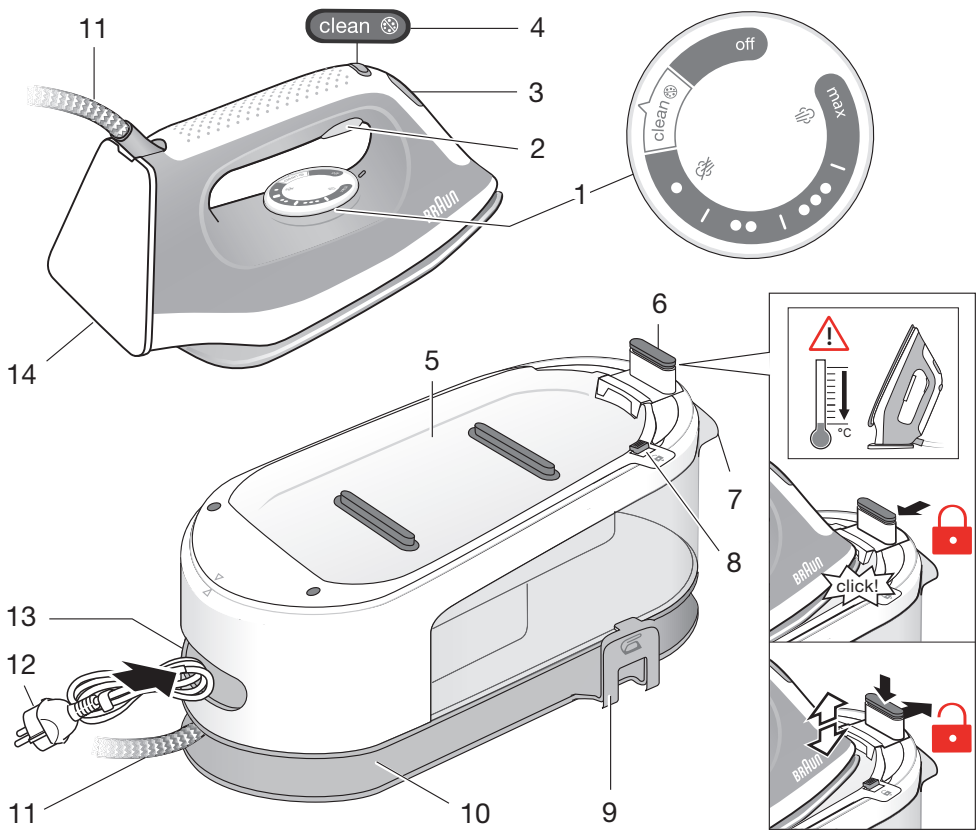

First use

●●● - max

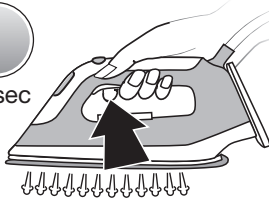
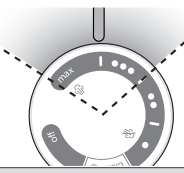

C

Dry

■

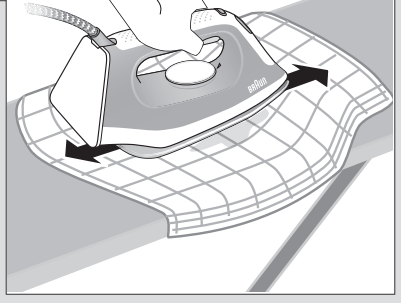
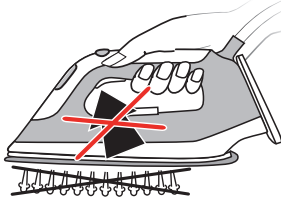
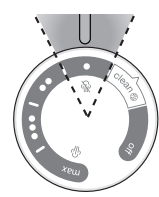

Steam

●● - max

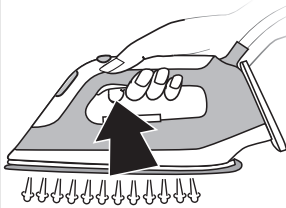
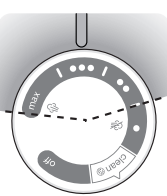

Steam shot

max

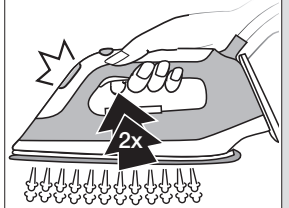
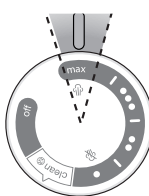

Vertical steam

●● - max

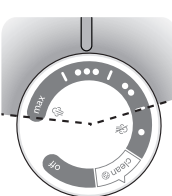

D

Iron Auto-Off

10 min.

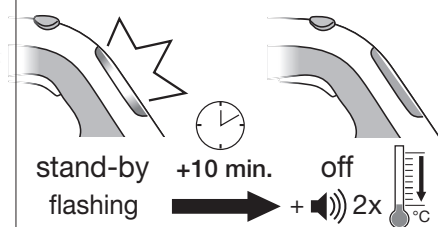

Restart

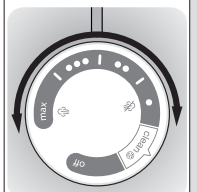

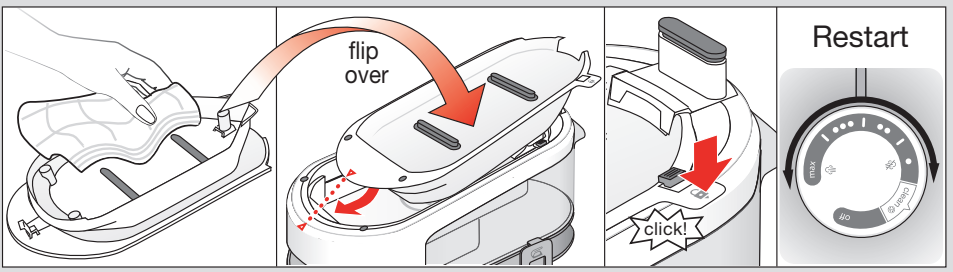
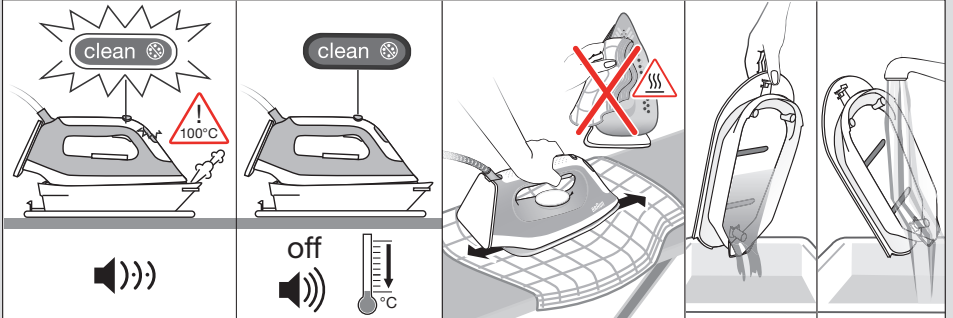
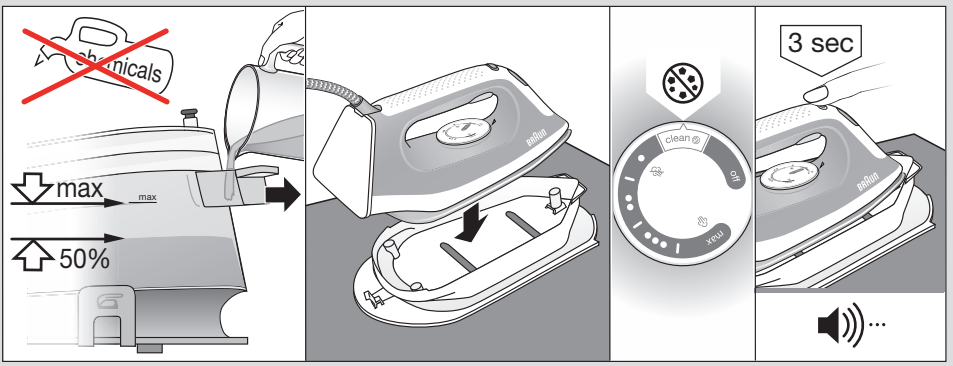
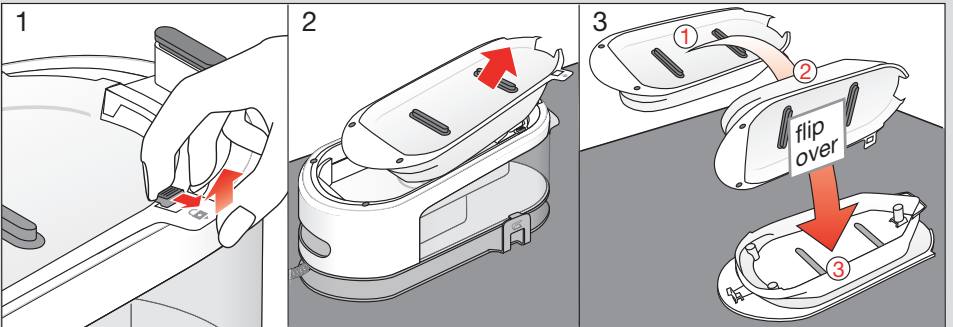
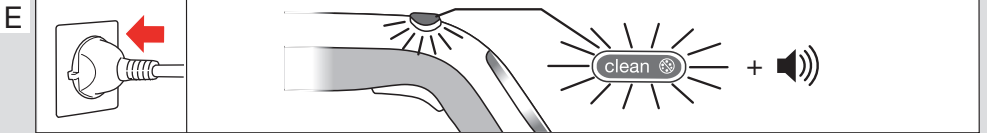

F

Care & Cleaning

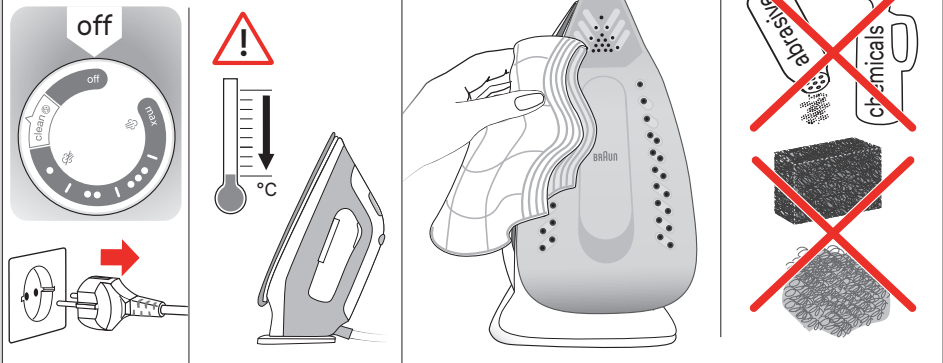

Storage

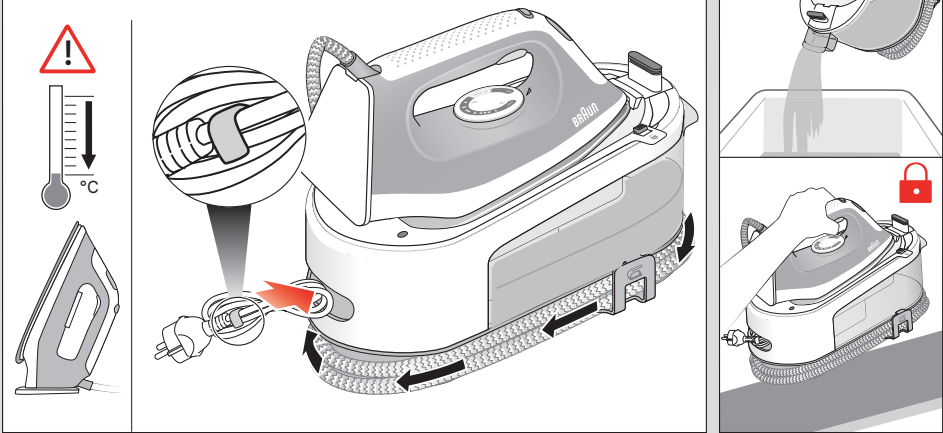

Deutsch

Vor dem Gebrauch

Bitte lesen Sie die Gebrauchsanweisung sorgfältig und vollständig, bevor Sie das Gerät in Betrieb nehmen.

Beschreibung

- 1 Temperaturregler (Temp Einstellung/Clean/Off)
- 2 Dampfaste
- 3 Temperatur Kontrollleuchte
- 4 Reinigungs LED / Taste
- 5 2-in-1 Tray: abnehmbare Abstellfläche + Reinigungsschale
- 6 Verriegelungssystem
- 7 Wassertank
- 8 Verriegelungssystem für 2-in-1 Tray
- 9 Aufwicklung Dampfversorgungsschlauch
- 10 Basiseinheit
- 11 Dampfversorgungsschlauch
- 12 Netzkabel
- 13 Netzkabelstauraum
- 14 Abstellfläche

Verwendungszweck

Das Gerät darf ausschließlich zum Bügeln von Textilien gemäß den Angaben des Pflegeetiketts verwendet werden. Bügeln oder bedampfen Sie keine Textilien, wenn diese getragen werden.

Wassertank befüllen (Details siehe Abb. A)

Stellen Sie sicher, dass das Gerät ausgeschaltet ist. Sie können den Wassertank jederzeit während des Gebrauchs nachfüllen.

Dieses Gerät wurde für die Verwendung mit Leitungswasser konzipiert. Wenn Sie jedoch in einem Gebiet mit hartem Wasser leben, empfehlen wir Ihnen, entweder destilliertes oder entmineralisiertes Wasser zu verwenden, um die Lebensdauer des Geräts zu verlängern. Verwenden Sie kein Kondenswasser aus einem Wäschetrockner.

Inbetriebnahme (Details siehe Abb. B)

Beachten Sie vor dem Bügeln die jeweiligen Pflegehinweise. Stoffe mit diesem Hinweis ☒ dürfen nicht gebügelt werden.

Vor dem Erstgebrauch (Details siehe Abb. B)

Vor dem ersten Dampf bügeln empfehlen wir einige Minuten über ein Tuch zu bügeln, um zu vermeiden, dass Herstellungsrückstände Ihre Kleidungsstücke verunreinigen könnten.

Einstellungen (Details siehe Abb. C)

Temperatur

Einstellung 1 (●)	Kunstfasern
Einstellung 2 (●●)	Wolle, Seide, Polyester
Einstellung 3 (●●●)	Baumwolle, Leinen

Hinweis: Die Pumpe wird jedes Mal aktiviert, wenn Sie die Dampfaste drücken. Sie erzeugt ein subtiles klapperndes Geräusch, das sich je nach Einstellung ändern kann. Dies ist normal.

Entkalken (Details siehe Abb. E)

Das System erinnert Sie daran – unabhängig von der Art des verwendeten Wassers – es regelmäßig zu entkalken. Die Entkalkung kann jederzeit durchgeführt werden, auch wenn das System dies nicht anzeigt.

Wenn die «clean»-LED (4) aufleuchtet und das akustische Signal während des Bügelns angeht, kann weiter gebügelt werden. Es ist nicht notwendig, die Reinigung sofort durchzuführen. Der Reinigungsvorgang kann nach dem Bügeln oder beim nächsten Einschalten des Gerätes durchgeführt werden.

Wenn das Gerät ausgeschaltet wird, ohne den Reinigungsprozess durchgeführt zu haben, gehen die «clean»-LED und das akustische Signal beim nächsten Einschalten wieder an. Sollte die Dampffunktion deaktiviert sein, muss der Reinigungsprozess durchgeführt werden, um mit dem Dampf bügeln fortfahren zu können.

Vorsicht: Lassen Sie das Gerät während des Entkalkungsprozesses nicht unbeaufsichtigt.

Führen Sie den Entkalkungsprozess immer mit der Reinigungsschale durch. Unterbrechen Sie den Vorgang nicht, indem Sie das Bügeleisen aus der Reinigungsschale nehmen, da heißes Wasser und Dampf aus der Bügelsohle austritt.

Vorsicht: Die Reinigungsschale kann heiß sein und heißes Wasser enthalten. Seien Sie vorsichtig beim Transportieren und Entleeren der Reinigungsschale.

Garantie und Service

Detaillierte Informationen finden Sie in der separaten Garantie- und Servicebroschüre oder unter www.braunhousehold.com.

Fehlerbehebung

PROBLEM	URSACHE	BEHEBUNG
Das Gerät produziert keinen Dampf	Vor dem Bügeln, wurde die Dampftaste nicht lange genug gedrückt	Drücken und halten Sie die Dampftaste, bis Dampf austritt. Es kann bis zu 30 Sekunden dauern, bis Dampf austritt
	Nicht genug Wasser im Wassertank	Befüllen Sie den Wassertank
	Wenn die Reinigungs LED aufleuchtet, ist die Dampffunktion deaktiviert, bis Sie den Reinigungsprozess durchgeführt haben	Entkalken Sie das Gerät (siehe entsprechendes Kapitel)
	Das Bügeleisen heizt sich auf	Wenn die Temperaturkontrollleuchte blinkt, heizt sich das Bügeleisen auf; während dieser Phase ist die Dampffunktion deaktiviert. Warten Sie, bis die Temperaturkontrollleuchte dauerhaft leuchtet
Das Gerät hat sich abgeschaltet	Die Abschaltautomatik wird aktiviert, wenn mehr als 20 Minuten lang keine Dampfabgabe stattgefunden hat	Um das Bügeleisen wieder einzuschalten, wählen Sie eine Temperatureinstellung. Das Gerät heizt sich dann wieder auf.
Das Bügeleisen hinterlässt einen Glanz oder einen Abdruck auf dem Kleidungsstück	Die gewählte Temperatur ist zu hoch	Stellen Sie den Temperaturregler auf 1 (•) oder 2 (••) ein oder legen Sie zusätzlich ein Tuch auf das Kleidungsstück
Während der Dampfabgabe erzeugt das System ein mit Vibrationen verbundenes Pumpgeräusch	Wenn der Wassertank voll ist, ist dies ein normaler Betriebszustand	Kein Handlungsbedarf
	Der Wassertank ist leer	Schalten Sie das System aus, ziehen Sie den Netzstecker und befüllen Sie den Wassertank. Drücken Sie die Dampftaste, bis Dampf austritt
Aus der Bügelsohle treten einzelne Wassertropfen aus	Im Dampfversorgungsschlauch hat sich Kondenswasser gebildet, da die Dampffunktion erstmals verwendet wird oder längere Zeit nicht mehr verwendet wurde	Das ist normal. Halten Sie das Bügeleisen vom Kleidungsstück weg und drücken Sie die Dampftaste. Warten Sie, bis Dampf anstelle von Wasser aus der Bügelsohle austritt
Während des Bügelns treten weiße Partikel und Verunreinigungen aus der Bügelsohle aus	Ihr Leitungswasser ist sehr hart	Wenn Ihr Leitungswasser hart ist, empfehlen wir entweder destilliertes oder entmineralisiertes Wasser zu verwenden
	Verunreinigungen von im Wasser vorhandenen Chemikalien haben sich in den Dampfauslässen und/oder der Bügelsohle abgelagert	Führen Sie den Entkalkungsprozess regelmäßig durch, auch wenn das System dies nicht anzeigt
Der Entkalkungsprozess startet nicht	Der Temperaturregler wurde nicht auf «clean» gestellt und die Reinigungstaste wurde nicht so lange gedrückt, bis Sie ein akustisches Signal hören	Führen Sie den Entkalkungsprozess durch (siehe entsprechendes Kapitel)

Wasser tritt aus der Bügelsohle aus	Der Entkalkungsprozess wurde versehentlich aktiviert	Schalten Sie das Gerät aus und ziehen Sie den Netzstecker. Stellen Sie das Bügeleisen auf die Reinigungsschale, einschalten Sie es an und führen Sie den Entkalkungsprozess vollständig durch (siehe entsprechendes Kapitel)
Beim ersten Einschalten des Geräts bemerken Sie Rauch oder Geruch.	Einige Teile wurden mit einem Versiegelungs- / Schmiermittel versehen, das beim ersten Aufheizen des Bügeleisens verdampft	Dies ist unbedenklich und tritt nach mehrmaligem Gebrauch des Bügeleisens nicht mehr auf. Wenn Geruch/ Rauch nach dem Abschalten des Gerätes noch immer vorhanden ist, wenden Sie sich an einen autorisierten Braun Kundendienst
Alle LEDs blinken	Systemfehler	Ziehen Sie den Netzstecker, stecken Sie ihn erneut ein und drücken Sie die Ein- Ausschalttaste. Falls dieses Problem weiterhin besteht, schalten Sie das Gerät sofort aus und wenden Sie sich an einen autorisierten Braun Kundendienst

English

Before use

Please read instructions carefully and completely before using the appliance.

Description

- 1 Temperature selector (Temp settings/Clean/Off)
- 2 Steam button
- 3 Temperature control LED
- 4 Clean LED / button
- 5 2-in-1 tray: removable iron rest + cleaning vessel
- 6 Lock system
- 7 Water tank
- 8 Lock system for 2-in-1 tray
- 9 Double cord storage
- 10 Base unit
- 11 Double cord
- 12 Power cord
- 13 Power cord storage
- 14 Heel rest

Intended use

The appliance must be used only for ironing garments which are suitable for ironing according to the care label. Never iron or dampen garments while wearing them.

Filling the water tank

(for details refer to fig. A)

Make sure the appliance is plugged off. You can refill the water tank at any time during use. This appliance has been designed to be used with tap water. However, if you live in an area with hard water, we recommend that you use either distilled water or demineralized water to prolong the lifetime of the appliance. Do not use condensation water from a tumble dryer.

Start into Operation

(for details refer to fig. B)

Before start ironing follow the garment care label instructions carefully. Fabrics with this symbol  are not ironable.

Before First use (for details refer to fig. B)

When steam is ready for the first time we recommend to iron for a few minutes over a rag to avoid manufacturing residues can dirty your garments.

Settings (for details refer to fig. C)

Temperature

level 1 (•)	Synthetics
level 2 (••)	Wool, silk, polyester
level 3 (•••)	Cotton, linen

Note: The pump is activated each time you press the steam button. It produces some subtle rattling noise which might change from setting to setting. This is normal.

Descaling (for details refer to fig. E)

The system will remind you to descale it regularly independent of the type of water used. Descaling can be performed at any time needed even when not indicated by the system.

If the «clean» LED (4) and the acoustic signal turn on during an ironing session, it is possible to continue ironing. There is no need to perform the cleaning immediately. The cleaning procedure can be performed when the ironing session has been finished or next time the appliance is switched on.

If the appliance is switched off without having performed the cleaning process, the «clean» LED and acoustic signal will turn on again when it is next switched on. In case the steam emission is deactivated the cleaning procedure must be performed in order to proceed steam ironing.

Caution: Do not leave the appliance unattended during the descaling process.

Always perform the descaling process with the cleaning vessel. Do not interrupt the process by lifting the iron up from the cleaning vessel, as hot water and steam will come out of the soleplate.

Caution: The cleaning vessel can be hot and contains hot water, take care while moving and emptying it.

Warranty and Service

For detailed information see separate warranty and service leaflet or visit www.braunhousehold.com.

For UK Only

Guarantee Information

All Braun Household products carry a minimum guarantee period of two years. The rights and benefits under this guarantee are additional to your statutory rights which are not affected.

Please keep your receipt as this will form the basis of your guarantee.

In the unlikely event of a breakdown you have access to professional help from our team simply by calling: 02392 392333

For service in the Republic of Ireland please call: 012475471

Braun Household undertakes within the specified period to repair or replace any part of the appliance, free of charge (with the exception of any glass or porcelain-ware incorporated in the product) found to be defective provided that;

- We are promptly informed of the defect.
- The product is used and maintained in accordance with the User Instructions.
- The appliance has not been altered in any way or subjected to misuse or repair by a person other than an authorised service agent for Braun Household.
- No rights are given under this guarantee to a person acquiring the appliance second hand or for commercial or communal use.
- Any repaired or replaced appliance will be guaranteed on these terms for the unexpired portion of the guarantee.
- The need for repair has not been caused by insufficient aftercare or cleaning: or damage caused by the chemical or electrochemical effects of water.
- Under no circumstances shall the application of this guarantee give rise to the complete replacement of the appliance or entitle the consumer to damages.

Braun Household, New Lane, Havant, Hampshire PO9 2NH

www.braunhousehold.co.uk

Thank You for choosing Braun. We are confident that you will get excellent service from this product.

TO IMPROVE YOUR EXPERIENCE

Register now at www.braunhousehold.co.uk

By registering we may send you from time to time details on exclusive offers, promotions, recipes and inside tips.

Troubleshooting guide

PROBLEM	POSSIBLE CAUSE	SOLUTION
The iron does not produce any steam	When starting your ironing session the steam button has not been pressed long enough	Press and hold the steam button until steam comes out. It may take up to 30 seconds until steam comes out
	There is not enough water in the water tank	Fill the water tank
	If the «clean» system LED turns on, the steam function has been disabled until you have performed the cleaning process	Perform the cleaning process (see dedicated chapter)
	The iron is heating up	When the temperature control LED is flashing, the iron is heating up; during this phase the steam function is disabled. Wait until the temperature control LED turns permanently on.
The appliance has switched off	The auto-off mode is activated automatically when there has been no steam emission for more than 20 minutes	To switch the iron on again, select a temperature level. The appliance starts to heat up again.
The iron leaves a shine or an imprint on the garment	The temperature selected is too high	Place temperature selector to level 1 (●) or level 2 (●●) or place an additional layer on the garment
During steam emission the system produces a pumping noise associated with vibrations	If the water tank is full - this is a normal working condition	No action required
	The water tank is empty	Switch off the system, unplug and fill the water tank. Press the steam button until the steam comes out.
Water droplets come out of the soleplate	Steam condenses into water in the hose when you use steam for the first time or have not used it for a long time	This is normal. Hold the iron away from the garment and press the steam button. Wait until steam instead of water comes out of the soleplate
During ironing white particles and impurities are coming out from the soleplate	Your tap water is very hard	If your tap water is hard we recommend you use either distilled water or demineralized water
	Impurities of chemicals present in the water have deposited in the steam vents and/or soleplate	Perform the cleaning process regularly even if not required by the system
The Calc-Clean process is not starting	The temperature selector has not been turned to «clean» and the «clean» button has not been pressed until you hear an acoustic signal.	Follow the steps shown in dedicated chapter
Water flushes out of the soleplate	The cleaning process has been activated accidentally.	Switch off the appliance and unplug. Put the iron on the cleaning vessel, switch on and perform the cleaning process completely (see dedicated chapter)

The first time the appliance is turned on, you notice smoke / smell	Some parts have been treated with sealer / lubricant which evaporates the first time the iron heats up	This is normal and will stop after the iron has been used a few times. If the smoke/smell is still present after turning off and cooling down, contact an authorized Braun Customer Service
All Leds are flashing	System error	Unplug the system, plug in again. If the problem is still present unplug immediately and contact an authorized Braun Customer Service

Français

Avant utilisation

Lisez attentivement toutes les instructions avant d'utiliser l'appareil.

Description

- 1 Sélecteur de température (Réglages de température/Nettoyage/Arrêt)
- 2 Bouton d'activation de la vapeur
- 3 DEL de contrôle de la température
- 4 DEL/bouton de nettoyage
- 5 Bac 2-en-1 : Repose-fer amovible + récipient de nettoyage
- 6 Système de verrouillage
- 7 Réservoir d'eau
- 8 Système de verrouillage pour bac 2 en 1
- 9 Logement du double cordon
- 10 Unité de base
- 11 Double cordon
- 12 Cordon d'alimentation
- 13 Logement du cordon d'alimentation
- 14 Talon d'appui

Usage prévu

L'appareil doit être utilisé uniquement pour repasser des vêtements dont l'étiquette d'entretien indique qu'ils sont adaptés au repassage. Ne repassez ou ne défroissez ja-mais des vêtements avec votre fer lorsque vous les portez.

Remplissage du réservoir d'eau

(Pour plus de détails, voir fig. A)

Assurez-vous que l'appareil est débranché. Vous pouvez remplir le réservoir d'eau à tout moment pendant l'utilisation.

Cet appareil a été conçu pour être utilisé avec de l'eau courante. Cependant, si vous vivez dans une région à l'eau calcaire, nous vous recommandons d'utiliser de l'eau distillée ou déminéralisée pour prolonger la durée de vie de l'appareil. N'utilisez pas l'eau de condensation provenant d'un sèche-linge.

Mise en marche

(Pour plus de détails, voir fig. B)

Avant de commencer le repassage, respectez soigneusement les instructions figurant sur l'étiquette d'entretien du vêtement. Les tissus présentant ce symbole  ne peuvent pas être repassés.

Avant la première utilisation

(Pour plus de détails, voir fig. B)

Lorsque la fonction vapeur est prête à être utilisée pour la première fois, nous recommandons de repasser un chiffon pendant quelques minutes afin d'éliminer les résidus de fabrication qui pourraient salir vos vêtements.

Réglages (Pour plus de détails, voir fig. C)

Température

niveau 1 (•)	Matières synthétiques
niveau 2 (••)	Laine, soie, polyester
niveau 3 (•••)	Coton, lin

Remarque : La pompe est activée chaque fois que vous appuyez sur le bouton d'activation de la vapeur. Elle émet un léger bruit de cliquetis qui peut varier d'un réglage à l'autre. Cela est normal.

Détartrage (Pour plus de détails, voir fig. E)

Le système vous rappelle d'effectuer un détartrage régulier indépendamment du type d'eau utilisée. Le détartrage peut être effectué à tout moment, même s'il n'est pas requis par le système.

Si la DEL « clean » (4) et le signal acoustique s'allument pendant le repassage, il est possible de poursuivre le repassage. Il n'est pas nécessaire d'effectuer le nettoyage immédiatement. La procédure de nettoyage peut être effectuée une fois le repassage terminé, ou au prochain allumage de l'appareil.

Si l'appareil est éteint sans avoir effectué la procédure de nettoyage, la DEL « clean » et le signal acoustique s'allumeront de nouveau au prochain allumage. Si l'émission de vapeur est désactivée, la procédure de nettoyage doit être

effectuée pour effectuer un repassage à la vapeur.

Attention : Ne laissez pas l'appareil sans surveillance lors du détartrage.

Effectuez toujours le détartrage avec le récipient de nettoyage. N'interrompez pas la procédure en soulevant le fer du récipient de nettoyage, de l'eau chaude et de la vapeur s'échapperont de la semelle.

Attention : Le récipient de nettoyage peut être chaud et contenir de l'eau chaude, manipulez-le et videz-le avec la plus grande précaution.

Garantie et service

Pour des informations détaillées, voir la notice de garantie et de service ou consultez le site www.braunhousehold.com.

Guide de dépannage

PROBLÈME	CAUSE POSSIBLE	SOLUTION
Le fer ne produit pas de vapeur	Au début de la session de repassage, le bouton d'activation de la vapeur n'a pas été enfoncé suffisamment longtemps	Enfoncez et maintenez le bouton d'activation de la vapeur jusqu'à ce que de la vapeur s'échappe. Cela peut prendre jusqu'à 30 secondes avant que de la vapeur sorte.
	Il n'y a pas suffisamment d'eau dans le réservoir d'eau	Remplissez le réservoir d'eau
	Si la DEL du système de nettoyage s'allume, la fonction vapeur et désactivée jusqu'à ce que vous ayez terminé d'effectuer la procédure de nettoyage.	Effectuez la procédure de nettoyage (voir chapitre dédié)
	Le fer se réchauffe	Lorsque la DEL de contrôle de la température clignote, le fer se réchauffe ; la fonction vapeur est désactivée pendant cette phase. Attendez jusqu'à ce que la DEL de contrôle de la température s'allume en continu.
L'appareil s'est éteint	Le mode d'arrêt automatique est activé automatiquement lorsqu'aucune vapeur n'a été émise pendant plus de 20 minutes	Pour rallumer le fer, sélectionner un niveau de température. L'appareil commence à se réchauffer de nouveau.
Le fer laisse une brillance ou une marque sur le vêtement	La température sélectionnée est trop élevée	Placez le sélecteur de température sur le niveau 1 (•) ou le niveau 2 (••), ou placez une couche supplémentaire sur le vêtement

Lors de l'émission de vapeur, le système émet un bruit de pompage associé aux vibrations	Si le réservoir d'eau est plein, il s'agit de conditions de fonctionnement normales.	Aucune action n'est requise
	Le réservoir d'eau est vide	Éteignez l'appareil, débranchez-le et remplissez le réservoir d'eau. Appuyez sur le bouton d'activation de la vapeur jusqu'à ce que de la vapeur sorte.
Des gouttelettes d'eau sortent de la semelle	La condensation de la vapeur produit de l'eau dans le tuyau lorsque vous utilisez la vapeur pour la première fois ou après une longue période sans utilisation	Cela est normal. Éloignez le fer du vêtement et appuyez sur le bouton d'activation de la vapeur. Attendez jusqu'à ce que la semelle laisse échapper de la vapeur et non de l'eau
Au cours du repassage, de petites particules et impuretés s'échappent de la semelle	Votre eau courante est très calcaire	Si votre eau courante est calcaire, nous vous recommandons d'utiliser de l'eau distillée ou déminéralisée
	Les impuretés des particules chimiques présentes dans l'eau se sont déposées sur les trous de vapeur et/ou la semelle	Nettoyez l'appareil régulièrement, même si cela n'est pas requis par le système.
La procédure de nettoyage calcaire ne se met pas en route	Le sélecteur de température n'a pas été placé sur « clean », et le bouton « clean » n'est pas enfoncé jusqu'au retentissement d'un signal acoustique.	Suivez les étapes illustrées dans le chapitre dédié
De l'eau sort de la semelle	La procédure de nettoyage a été enclenchée involontairement.	Éteignez l'appareil et débranchez-le. Placez le fer sur le récipient de nettoyage, allumez-le et effectuez la procédure de nettoyage complète (voir chapitre dédié)
Vous constatez un dégagement de fumée ou une odeur lors de la première mise en marche de l'appareil	Certaines pièces ont été traitées à l'aide d'un enduit protecteur ou d'un lubrifiant qui s'évapore la première fois que le fer à repasser chauffe	Cela est normal et cessera après plusieurs utilisations du fer à repasser. Si la fumée/l'odeur est toujours présente après avoir éteint et laissé refroidir l'appareil, contactez un service après-vente agréé Braun
Toutes les DEL clignotent	Erreur du système	Débranchez le système, puis rebranchez-le. Si le problème persiste, éteignez immédiatement l'appareil et contactez un service après-vente agréé Braun

Español

Antes de empezar

Lea atenta y enteramente el folleto de instrucciones antes de usar el producto.

Descripción

- 1 Selector de temperatura (Ajustes de temperatura/limpieza/apagado)
- 2 Botón de vapor
- 3 LED de control de temperatura
- 4 Botón de limpieza del sistema
- 5 Bandeja 2 en 1: superficie de apoyo de la plancha + recipiente de limpieza
- 6 Sistema de bloqueo
- 7 Depósito de agua
- 8 Sistema de bloqueo para la bandeja 2 en 1
- 9 Almacenamiento del cable doble
- 10 Unidad base
- 11 Cable doble
- 12 Cable de alimentación
- 13 Almacenamiento del cable de alimentación
- 14 Parte trasera de apoyo

Uso previsto

El aparato solo debe utilizarse para planchar las prendas adecuadas según la etiqueta de cuidados. Además, el aparato también se puede utilizar para refrescar prendas. Nunca planche ni humedezca prendas mientras las lleva puestas.

Llenado del depósito de agua

(para obtener más detalles, consulte la figura A)

Asegúrese de que el aparato está desenchufado. Se puede rellenar el depósito de agua en cualquier momento durante el uso. Este aparato ha sido diseñado para usarlo con agua del grifo. Sin embargo, si vive en una zona con agua dura, recomendamos que use o bien agua destilada o desmineralizada para prolongar la vida útil del aparato. No emplee el agua de condensación de la secadora.

Puesta en funcionamiento

(para obtener más detalles, consulte la figura B)

Antes de empezar a planchar, lea detenidamente las instrucciones de la etiquetas de cuidados de la prenda. Los tejidos marcados con el símbolo  no deben plancharse.

Antes del primer uso (para obtener más detalles, consulte la figura B)

Le recomendamos que planche sobre un trapo viejo cuando el vapor esté listo por primera vez para

evitar manchar la ropa con residuos del proceso de fabricación.

Ajustes (para obtener más detalles, consulte la figura C)

Temperatura

nivel 1 (●)	Sintéticos
nivel 2 (●●)	Lana, seda, poliéster
nivel 3 (●●●)	Algodón, lino

Nota: La bomba se activa cada vez que presiona el botón de vapor. Produce un sutil ruido de traqueteo que puede cambiar de un ajuste a otro. Es normal.

Descalcificación (para obtener más detalles, consulte la figura E)

El sistema le recordará que debe descalcificar regularmente, independientemente del tipo de agua utilizada. La descalcificación puede realizarse en cualquier momento según sea necesario, incluso cuando el sistema no lo indique.

Si la luz LED «clean» (4) y la señal acústica se encienden durante una sesión de planchado, es posible seguir planchando. No hay necesidad de realizar la limpieza inmediatamente. El procedimiento de limpieza puede realizarse cuando la sesión de planchado haya terminado o la próxima vez que se encienda el aparato.

Si se apaga el aparato sin haber realizado el proceso de limpieza, la luz LED «clean» y la señal acústica se encenderán de nuevo cuando se vuelva a encender. Si se desactiva la emisión de vapor, se debe realizar el procedimiento de limpieza para proceder a con el planchado de vapor.

Precaución: No deje el aparato desatendido durante el proceso de descalcificación.

Realice el proceso de descalcificación siempre en el recipiente de limpieza. No interrumpa el proceso al levantar la plancha del recipiente de limpieza, ya que saldrá agua caliente y vapor de la suela de la plancha.

Precaución: El recipiente de limpieza puede estar caliente y contiene agua caliente, tenga cuidado al moverlo y vaciarlo.

Garantía y servicio técnico

Para obtener información detallada, consulte el cuaderno de la garantía y el servicio técnico o visite www.braunhousehold.com.

Guía de resolución de problemas

PROBLEMA	POSIBLE CAUSA	SOLUCIÓN
La plancha no produce vapor	Al iniciar la sesión de planchado, el botón de vapor no se ha presionado y mantenido el tiempo suficiente.	Presione y mantenga el botón de vapor hasta que salga el vapor. Pueden pasar hasta 30 segundos hasta que el vapor salga
	No hay suficiente agua en el depósito	Llene el depósito de agua
	Si la luz LED del sistema de limpieza se enciende, la función de vapor se desactiva hasta que se realice el proceso de limpieza	Realice el proceso de limpieza (véase el capítulo correspondiente)
	La plancha se está calentando	Cuando la luz LED de control de la temperatura parpadea, la plancha se está calentando. Durante esta fase la función de vapor está desactivada. Espere hasta que el LED de control de temperatura se encienda de forma permanente.
El aparato se ha apagado	El modo de auto-apagado se activa automáticamente cuando no ha habido emisión de vapor durante más de 20 minutos	Para volver a encender la plancha, seleccione el nivel de temperatura. El aparato empezará a calentarse otra vez.
La plancha deja una marca o un brillo en la prenda	La temperatura es demasiado alta	Coloque el selector de temperatura en el nivel 1 (●) o el nivel 2 (●●) o coloque una capa adicional en la prenda
Durante la emisión de vapor el sistema produce un ruido de bombeo asociado con las vibraciones	Si el depósito de agua está lleno. Es una condición de trabajo normal	No se requiere ninguna acción
	El depósito de agua está vacío	Apague el sistema, desenchufe y llene el depósito de agua. Pulse el botón de vapor hasta que salga vapor.
De la suela de la plancha salen gotas de agua	El vapor se condensa en agua en la manguera cuando se usa el vapor por primera vez o si no se ha usado durante mucho tiempo.	Es normal. Sostenga la plancha lejos de la prenda y presione el botón del vapor. Espere hasta que de la suela salga vapor en vez de agua
Durante el planchado salen partículas blancas e impurezas de la suela	El agua del grifo es agua con un nivel de dureza alto	Si el agua del grifo es dura, le recomendamos que use agua destilada o desmineralizada
	Las impurezas de los productos químicos presentes en el agua se han depositado en los conductos de vapor y/o en la suela de la plancha	Realice el proceso de limpieza con regularidad aunque el sistema no lo requiera
El proceso de limpieza de cal no empieza	El selector de temperatura no está en la posición «clean» y no se ha presionado el botón «clean» hasta haberse oído una señal acústica.	Siga los pasos que se muestran en el capítulo correspondiente
Sale agua de la suela de la plancha	El proceso de limpieza se ha activado de manera accidental.	Apague el aparato y desenchúfelo. Ponga la plancha en el recipiente de limpieza, enciéndala y realice el proceso de limpieza completamente (véase el capítulo correspondiente)

El aparató desprende humo/olor la primera vez que se enciende	Algunes peces se han tratado con sellador/lubricante, que se evapora la primera vez que la plancha se calienta	Es algo normal y cesará tras utilizar la plancha unas cuantas veces. Si el olor o el humo no desaparecen después de que la plancha se haya usado algunas veces, póngase en contacto con un servicio de atención al cliente autorizado de Braun
Todas las luces LED parpadean	Error del sistema.	Desenchufe el sistema y vuelva a enchufarlo. Si persiste el problema, desconecte inmediatamente el aparato y póngase en contacto con un servicio de atención al cliente autorizado de Braun

Català

Abans de la utilització

Llegiu detinguda i completament les instruccions abans d'utilitzar l'aparell.

- 1 Selector de temperatura (Ajustaments de temperatura/Neteja/Apagat)
- 2 Botó de vapor
- 3 LED de control de temperatura
- 4 LED/botó de neteja
- 5 Safata 2 en 1: reposaplanxes extraïble + recipient de neteja
- 6 Sistema de tancament
- 7 Dipòsit d'aigua
- 8 Sistema de tancament per a la safata 2 en 1
- 9 Emmagatzematge de cable doble
- 10 Unitat base
- 11 Cable doble
- 12 Cable d'alimentació
- 13 Emmagatzematge del cable d'alimentació
- 14 Talonera

Ús previst

L'aparell només s'ha d'utilitzar per planxar peces que siguin aptes per planxar segons l'etiqueta. Mai no s'han de planxar ni humitejar les peces mentre es porten posades.

Omplir el dipòsit d'aigua

(per a més detalls consulteu la fig. A)

Assegureu-vos que l'aparell està desconnectat. Podeu omplir el dipòsit d'aigua en qualsevol moment durant el seu ús. Aquest aparell ha estat dissenyat per ser utilitzat amb aigua de l'aixeta. No obstant això, si viviu en una zona amb aigua dura, us recomanem que utilitzeu aigua destil·lada o desmineralitzada per prolongar la vida útil de l'aparell. No utilitzeu aigua de condensació d'una assecadora.

Posada en funcionament

(per a més detalls consulteu la fig. B)

Abans de començar a planxar, seguiu atentament les instruccions de l'etiqueta de la peça de roba. Els teixits amb aquest símbol  no es poden planxar.

Abans del primer ús

(per a més detalls consulteu la fig. B)

Quan el vapor estigui llest per primera vegada us recomanem planxar durant uns minuts sobre un drap per evitar que els residus de fabricació puguin embrutar les peces de roba.

Ajustaments

(per a més detalls consulteu la fig. C)

Temperatura

Nivell 1 (•)	Sintètics
Nivell 2 (••)	Llana, seda, polièster
Nivell 3 (•••)	Cotó, lli

Nota: La bomba s'activa cada cop que premeu el botó de vapor. Produeix un subtil soroll de sotragueig que pot canviar d'un ajustament a un altre. Això és normal.

Descalcificant

(per a més detalls consulteu la fig. E)

El sistema us recordarà que heu de descalcificar-lo regularment, independentment del tipus d'aigua utilitzada. La descalcificació es pot fer en qualsevol moment necessari, fins i tot quan no ho indiqui el sistema.

Si el LED «clean» (4) i el senyal acústic s'encenen mentre planxeu, és possible continuar planxant. No

cal fer la neteja immediatament. El procediment de neteja es pot fer quan hagueu finalitzat de planxar o la propera vegada que enceneu l'aparell.

Si l'aparell s'apaga sense haver realitzat el procés de neteja, el LED «clean» i el senyal acústic tornaran a engegar-se la propera vegada que s'encengui. En cas que l'emissió de vapor estigui desactivada, cal fer el procediment de neteja per poder planxar amb vapor.

Precaució: No deixeu l'aparell sense vigilància durant el procés de descalcificació. Feu sempre el procés de descalcificació amb el recipient de

neteja. No interrompeu el procés aixecant la planxa del recipient de neteja, ja que sortirà aigua calenta i vapor de la sola.

Precaució: El recipient de neteja pot estar calent i conté aigua calenta, aneu amb compte en moure'l i buidar-lo.

Garantia i servei

Per obtenir informació detallada, consulteu el fullet de garantia i servei per separat o visiteu www.braunhousehold.com.

Guia de resolució de problemes

PROBLEMA	CAUSA POSSIBLE	SOLUCIÓ
La planxa no produeix vapor	En començar a planxar, el botó de vapor no s'ha premut el temps suficient	Mantingueu premut el botó de vapor fins que surti vapor. Pot trigar fins a 30 segons fins que surti vapor
	No hi ha prou aigua al dipòsit	Omplir el dipòsit d'aigua
	Si s'encén el LED del sistema «clean», la funció de vapor s'ha desactivat fins que no s'ha fet el procés de neteja	Realitzeu el procés de neteja (vegeu el capítol dedicat)
	La planxa s'està escalfant	Quan el LED de control de la temperatura parpelleja, la planxa s'està escalfant; durant aquesta fase, la funció de vapor està desactivada. Espereu fins que el LED de control de la temperatura s'encengui de forma permanent.
L'aparell s'ha apagat	El mode d'apagada automàtica s'activa automàticament quan no hi ha hagut emissió de vapor durant més de 20 minuts	Per tornar a engegar la planxa, seleccioneu un nivell de temperatura. L'aparell comença a tornar a escalfar-se.
La planxa deixa una brillantor o una empremta a la peça	La temperatura seleccionada és massa alta	Col·loqueu el selector de temperatura al nivell 1 (•) o al nivell 2 (••) o col·loqueu una capa addicional sobre la peça
Durant l'emissió de vapor, el sistema produeix un soroll de bombament associat a les vibracions	Si el dipòsit d'aigua és ple, és un estat normal de funcionament	No cal cap acció
	El dipòsit d'aigua és buit	Apagueu el sistema, desconnecteu-lo i ompliu el dipòsit d'aigua. Premeu el botó de vapor fins que surti vapor.
Surten gotes d'aigua de la sola	El vapor es condensa en aigua a la mànega quan utilitza el vapor per primera vegada o no l'ha utilitzat durant molt de temps	Això és normal. Mantingueu la planxa allunyada de la peça i premeu el botó de vapor. Espereu fins que surti vapor en lloc d'aigua de la sola
Mentre planxeu surten de la sola partícules blanques i impureses	L'aigua de l'aixeta és molt dura	Si l'aigua de l'aixeta és dura us recomanem que utilitzeu aigua destil·lada o desmineralitzada
	Les impureses dels productes químics presents a l'aigua s'han dipositat als orificis de sortida del vapor o a la sola	Realitzeu el procés de neteja amb regularitat encara que no ho exigeixi el sistema

El procés Calc-Clean no comença	No s'ha girat el selector de temperatura a «clean» ni s'ha premut el botó «clean» fins que sentiu un senyal acústic.	Seguiu els passos indicats al capítol dedicat
L'aigua surt per la sola	El procés de neteja ha estat activat accidentalment.	Apagueu l'aparell i desconnecteu-lo. Col·loqueu la planxa al recipient de neteja, enceneu-la i realitzeu el procés de neteja per complet (vegeu el capítol dedicat)
La primera vegada que s'encén l'aparell, es percep fum/olor	Algunes peces han estat tractades amb segellador/lubrificant que s'evapora la primera vegada que s'escalfa la planxa	Això és normal i s'aturarà després que la planxa s'hagi utilitzat unes quantes vegades. Si el fum/olor continua present després d'apagar i refredar, poseu-vos en contacte amb el Servei d'Atenció al Client autoritzat de Braun.
Tots els LED parpellegen	Error del sistema	Desendolleu el sistema i torneu a endollar-lo. Si el problema persisteix desendolleu immediatament i poseu-vos en contacte amb un Servei d'Atenció al Client autoritzat de Braun.

Português

Antes de utilizar

Antes de utilizar o aparelho, leia atenta e integralmente as instruções.

Descrição

- 1 Seleto de temperatura (Definições de temp/Limpeza/Off)
- 2 Botão de vapor
- 3 LED de controle da temperatura
- 4 LED/botão de limpeza
- 5 Tabuleiro 2 em 1: Suporte do ferro de engomar + recipiente de limpeza
- 6 Sistema de bloqueio
- 7 Depósito de água
- 8 Sistema de bloqueio para tabuleiro 2 em 1
- 9 Compartimento do cabo duplo
- 10 Unidade da base
- 11 Cabo duplo
- 12 Cabo de alimentação
- 13 Compartimento do cabo de alimentação
- 14 Suporte de descanso

Utilização prevista

O aparelho só deve ser utilizado para engomar roupas que sejam adequadas para engomagem de acordo com a respetiva etiqueta. Nunca engome nem humedeca peças de roupa enquanto estiver a usá-las.

Encher o depósito de água

(para obter más detalles, consulte la figura A)

Assegure que o aparelho está desconectado da tomada. Pode reabastecer o depósito de água em qualquer altura durante a utilização. Este aparelho foi concebido para ser utilizado com água da torneira. No entanto, se viver numa zona com água dura, recomendamos que utilize água destilada ou água desmineralizada para prolongar a vida útil do aparelho. Não utilize água de condensação de uma máquina de secar.

Iniciar o funcionamento

(para obter más detalles, consulte la figura B)

Antes de começar a engomar, siga cuidadosamente as instruções da etiqueta da roupa. Os tecidos com este símbolo  não podem ser engomados.

Antes da primeira utilização

(para obter más detalles, consulte la figura B)

Quando o vapor estiver operacional pela primeira vez, recomendamos que engome durante alguns minutos sobre um pano, para evitar que os resíduos de fabrico sujem as suas roupas.

Definições (para obter mais detalhes, consulte a figura C)

Temperatura

nível 1 (•)	Tecidos sintéticos
nível 2 (••)	Lã, seda, poliéster
nível 3 (•••)	Algodão, linho

Nota: A bomba é ativada sempre que pressiona o botão de vapor. Produz algum ruído subtil que pode mudar de um ajuste para outro. Isto é normal.

Descalcificação

(para obter mais detalhes, consulte a figura E)

O sistema lembra-lo-á para descalcificá-lo regularmente, independentemente do tipo de água utilizada. A descalcificação pode ser realizada em qualquer altura, mesmo quando não seja indicada pelo sistema.

Se o LED «clean» (4) e o sinal sonoro acenderem durante um processo de engomagem, é possível continuar a engomar. Não é necessário realizar a limpeza imediatamente. O procedimento de

limpeza pode ser realizado quando o processo de engomagem tiver terminado ou na próxima vez que o aparelho for ligado.

Se o aparelho for desligado sem ter realizado o processo de limpeza, o LED «clean» e o sinal sonoro acenderão novamente na próxima vez que o aparelho for ligado. Caso a emissão de vapor seja desativada, o procedimento de limpeza tem de ser realizado para continuar com a engomagem a vapor.

Atenção: Não deixe o aparelho sem vigilância durante o processo de descalcificação.

Realize sempre o processo de descalcificação com o recipiente de limpeza. Não interrompa o processo levantando o ferro do recipiente de limpeza, uma vez que sairá água quente e vapor da base.

Atenção: O recipiente de limpeza pode estar quente e contém água quente, tenha cuidado ao deslocá-lo e esvaziá-lo.

Garantia e Assistência

Para informações detalhadas, consulte o folheto separado sobre garantia e assistência ou visite www.braunhousehold.com.

Guia de resolução de problemas

PROBLEMA	CAUSA POSSÍVEL	SOLUÇÃO
O ferro não produz vapor	Ao iniciar o processo de engomagem, o botão de vapor não foi pressionado o tempo suficiente	Pressione e mantenha o botão de vapor pressionado até sair vapor. Pode demorar até 30 segundos até sair vapor
	Não existe água suficiente no depósito de água	Encha o depósito de água
	Se o LED de limpeza do sistema acender, a função de vapor foi desativada até que o processo de limpeza tenha sido realizado	Realize o processo de limpeza (ver o capítulo correspondente)
	O ferro está a aquecer	Quando o LED de controlo da temperatura está a piscar, o ferro está a aquecer; durante esta fase, a função de vapor está desativada. Aguarde até o LED de controlo da temperatura acender permanentemente.
O aparelho desligou-se	O modo «auto-off» (desligamento automático) é ativado automaticamente quando não tiver ocorrido emissão de vapor por um período superior a 20 minutos	Para voltar a ligar o ferro, seleccione um nível de temperatura. O aparelho começa a aquecer novamente.

O ferro deixa brilho ou marcas na peça de roupa	A temperatura selecionada está demasiado alta.	Coloque o seletor de temperatura no nível 1 (●) ou nível 2 (●●) ou coloque uma camada de tecido adicional sobre a peça de roupa
Durante a emissão de vapor, o sistema produz um ruído de bombeamento associado a vibrações	Se o depósito de água estiver cheio – esta é uma condição normal de funcionamento	Nenhuma ação necessária
	O depósito de água está vazio	Desligue o sistema, desconecte-o da tomada e encha o depósito de água. Pressione o botão de vapor e aguarde até sair vapor.
Saem gotas de água da base	O vapor condensa em água na mangueira quando utiliza vapor pela primeira vez ou não o utilizar por um longo período de tempo	Isto é normal. Mantenha o ferro afastado da peça de roupa e pressione o botão de vapor. Aguarde até sair vapor da base em vez de água
Durante a engomagem, saem partículas brancas e impurezas da base	A sua água da torneira é muito dura	Se a água da torneira for dura, recomendamos que utilize água destilada ou água desmineralizada
	As impurezas dos químicos presentes na água foram depositadas nas saídas de vapor e/ou na base	Realize o processo de limpeza regularmente, mesmo que não seja solicitado pelo sistema
O processo Calc-Clean não inicia	O seletor de temperatura não foi rodado para «clean» (limpeza) e o botão «clean» (limpeza) não foi pressionado até se ouvir um sinal sonoro.	Siga os passos indicados no capítulo correspondente
Escorre água da base	O processo de limpeza foi ativado acidentalmente.	Desligue o aparelho e desconecte-o da tomada. Coloque o ferro no recipiente de limpeza, ligue-o e realize o processo de limpeza completamente (ver o capítulo correspondente)
Na primeira vez que o aparelho é ligado, aparece um fumo/ odor	Algumas peças foram tratadas com isolante/lubrificante que evapora na primeira vez que o ferro	Isto é normal e deixará de ocorrer depois de o ferro ser utilizado algumas vezes. Se o fumo/odor persistir após o desligamento e o arrefecimento, contacte um Centro de Assistência ao Cliente Braun autorizado
Todos os Leds estão a piscar	Erro do sistema	Desconete o sistema da tomada e volte a ligar. Se o problema persistir, desconecte o aparelho da tomada imediatamente e contacte um Centro de Assistência ao Cliente Braun autorizado

Italiano

Prima dell'utilizzo

Prima di usare il prodotto, leggere attentamente e interamente le istruzioni.

Descrizione

- 1 Selettore temperatura (Impostazioni temperatura/pulizia/off)
- 2 Tasto per il vapore
- 3 LED controllo temperatura

- 4 Tasto/LED pulizia
- 5 Vaschetta 2 in 1: superficie di appoggio rimovibile per il ferro da stiro + recipiente di pulitura
- 6 Sistema di bloccaggio
- 7 Serbatoio dell'acqua
- 8 Sistema di bloccaggio per vaschetta 2 in 1
- 9 Vano cavo doppio
- 10 Unità di base
- 11 Cavo doppio
- 12 Cavo di alimentazione
- 13 Porta cavo di alimentazione
- 14 Tallone di appoggio

Attenzione: La pompa si attiva ogni volta che si preme il tasto per il vapore. Produce un leggero rumore che potrebbe cambiare da un'impostazione all'altra. È un fenomeno normale.

Decalcifica (per i dettagli, fare riferimento alla fig. E)

Il sistema ricorderà di eseguire regolarmente la disincrostazione indipendentemente dalla tipologia di acqua utilizzata. La disincrostazione può essere eseguita in ogni momento anche quando non è indicato dal sistema.

Uso previsto

L'apparecchio deve essere utilizzato soltanto per stirare tessuti adatti alla stiratura secondo l'etichetta. Non stirare né inumidire mai i tessuti mentre li si indossano.

Se il LED «clean» (4) e il segnale acustico si attivano durante la sessione di stiratura, è possibile continuare a stirare. Non è necessario eseguire immediatamente la pulizia. La procedura di pulizia può essere eseguita a conclusione della sessione di stiratura o alla successiva accensione dell'apparecchio.

Riempimento del serbatoio dell'acqua

(per i dettagli, fare riferimento alla fig. A)

Assicurarsi che l'apparecchio sia spento. È possibile riempire il serbatoio dell'acqua in ogni momento durante l'utilizzo. Questo apparecchio è stato ideato per un utilizzo con acqua del rubinetto. Tuttavia, se si dispone di acqua molto dura, raccomandiamo di utilizzare acqua distillata o demineralizzata per una durata più lunga dell'apparecchio. Non utilizzare acqua di condensa di un'asciugatrice.

Se l'apparecchio viene spento senza avere eseguito la procedura di pulizia, il LED «clean» e il segnale acustico si riattivano all'accensione successiva. Nel caso in cui l'emissione di vapore sia disattivata la procedura di pulizia deve essere eseguita per procedere con la stiratura a vapore.

Attenzione: Non lasciare l'apparecchio incustodito durante la procedura di disincrostazione.

Messa in funzione

(per i dettagli, fare riferimento alla fig. B)

Prima di iniziare a stirare, seguire attentamente le istruzioni riportate sull'etichetta dell'indumento. I tessuti con questo simbolo  non possono essere stirati.

Eseguire la procedura di disincrostazione sempre con il recipiente di pulitura. Non interrompere la procedura sollevando il ferro da stiro dal recipiente di pulitura poiché dalla piastra fuoriescono acqua calda e vapore.

Attenzione: Il recipiente di pulitura potrebbe essere bollente e contenere acqua bollente; muoverlo e svuotarlo con cura.

Prima del primo utilizzo

(per i dettagli, fare riferimento alla fig. B)

Quando il vapore è pronto per la prima volta, raccomandiamo di passare il ferro per alcuni minuti su uno straccio per evitare che residui di produzione sporchino il tessuto.

Garanzia e assistenza

Per informazioni dettagliate consultare il foglio illustrativo di garanzia e assistenza separato o visitare il sito www.braunhousehold.com.

Impostazioni (per i dettagli, fare riferimento alla fig. C)

Temperatura

livello 1 (●)	Materiali sintetici
livello 2 (●●)	Lana, seta, poliestere
livello 3 (●●●)	Cotone, lino

Guida alla risoluzione degli errori

PROBLEMA	POSSIBILI CAUSE	SOLUZIONE
Il ferro da stiro non produce vapore	All'inizio della sessione di stiratura il tasto per il vapore non è stato premuto abbastanza a lungo	Tenere premuto il tasto per il vapore finché non fuoriesce il vapore. Potrebbero essere necessari 30 secondi finché non fuoriesce il vapore
	Non c'è sufficiente acqua nel serbatoio dell'acqua	Riempire il serbatoio dell'acqua
	Se il LED del sistema di pulizia si accende, la funzione di vapore è stata disabilitata finché non viene effettuata la procedura di pulizia	Eseguire la procedura di pulizia (vedere capitolo dedicato)
	Il ferro da stiro si sta riscaldando	Se il LED di controllo temperatura lampeggia, il ferro da stiro si sta riscaldando; durante questa fase la funzione di vapore è disabilitata. Attendere fino a quando il LED di controllo temperatura non si accende in maniera permanente.
L'apparecchio si è spento	La modalità di spegnimento automatico si attiva automaticamente quando non è stato emesso vapore per più di 20 minuti	Per accendere di nuovo il ferro da stiro, selezionare un livello di temperatura. L'apparecchio comincia di nuovo a riscaldarsi.
Il ferro da stiro lascia gli indumenti lucidi o un'impronta sui capi	La temperatura selezionata è troppo alta	Portare il selettore di temperatura al livello 1 (●) o al livello 2 (●●) o collocare uno strato supplementare sull'indumento
Durante l'emissione di vapore il sistema produce un rumore di pompaggio associato a vibrazioni	Se il serbatoio dell'acqua è pieno, si tratta di una normale condizione operativa	Non è richiesta alcuna azione
	Il serbatoio dell'acqua è vuoto	Spegnere l'apparecchio, staccare la spina e riempire il serbatoio dell'acqua. Premere il tasto per il vapore finché non fuoriesce il vapore.
Goccioline di acqua fuoriescono dalla piastra	Il vapore si condensa in acqua nel tubo quando si utilizza il vapore per la prima volta o non viene utilizzato per tanto tempo	È un fenomeno normale. Tenere il ferro da stiro lontano dall'indumento e premere il tasto per il vapore. Attendere finché dalla piastra fuoriesce il vapore al posto dell'acqua
Durante la stiratura particelle e impurità bianche fuoriescono dalla piastra	L'acqua del rubinetto è molto dura	Se l'acqua del rubinetto è dura raccomandiamo di utilizzare acqua distillata o demineralizzata
	Le impurità delle sostanze chimiche presenti nell'acqua si sono depositate nei canali del vapore e/o nella piastra	Eseguire regolarmente la procedura di pulizia anche se non richiesto dal sistema
La procedura di decalcificazione non si avvia	Il selettore di temperatura non è stato portato a «clean» e il tasto «clean» non è stato premuto fino a udire un segnale acustico.	Seguire i passaggi illustrati nel capitolo dedicato

L'acqua fuoriesce dalla piastra	La procedura è stata attivata accidentalmente.	Spegnerne l'apparecchio e staccare la spina. Collocare il ferro da stiro sul recipiente di pulitura, accenderlo ed eseguire la procedura di pulitura completa (vedere capitolo dedicato)
Alla prima accensione dell'apparecchio compare del fumo o si percepisce uno strano odore	Alcune parti sono state trattate con materiale isolante/lubrificante. Tale materiale evapora quando l'apparecchio si riscalda per la prima volta	Questo fenomeno è normale e scomparirà dopo i primi utilizzi. Se lo strano odore/il fumo permane anche dopo aver spento e raffreddato l'apparecchio, contattare un servizio clienti Braun autorizzato
Tutte le spie a LED lampeggiano	Errore di sistema	Scollegare il sistema e ricollegarlo. Se il problema permane, staccare immediatamente la spina e contattare un servizio clienti Braun autorizzato

Nederlands

Vóór gebruik

Lees de handleiding voordat u het apparaat in gebruik neemt in zijn geheel zorgvuldig door.

Beschrijving

- 1 Temperatuurregelknop (temperatuurinstellingen/reiniging/uit)
- 2 Stoomknop
- 3 Led temperatuurcontrole
- 4 Led/knop reiniging
- 5 2-in-1 lade: uitneembare houder strijkijzer + reinigingsvat
- 6 Vergrendelsysteem
- 7 Watertank
- 8 Vergrendelsysteem voor 2-in-1 lade
- 9 Opslag dubbel snoer
- 10 Basiseenheid
- 11 Dubbel snoer
- 12 Stroomsnoer
- 13 Opslag stroomsnoer
- 14 Hielsteun

Beoogd gebruik

Het toestel mag enkel worden gebruikt voor het strijken van kleren die daarvoor geschikt zijn volgens het waslabel. Strijk of stoom nooit kleren terwijl u ze draagt.

De watertank vullen (voor details zie afb. A)

Controleer of de stekker is uitgetrokken. U kunt de watertank op ieder moment bijvullen tijdens het gebruik.

Dit toestel is ontworpen voor gebruik met leidingwater. Indien u in een gebied met hard water woont, wordt het echter aanbevolen om gedestilleerd water of gedemineraliseerd water te gebruiken om de levensduur van het toestel te verlengen. Gebruik geen condensatiewater van een droogtrommel.

In werking zetten (voor details zie afb. B)

Voordat u begint te strijken, volgt u aandachtig de instructies op het waslabel van het kledingstuk. Stoffen met dit symbool  zijn niet geschikt voor het strijken.

Voor het eerste gebruik

(voor details zie afb. B)

Wanneer de stoom voor het eerst klaar is, wordt het aanbevolen om enkele minuten over een vod te strijken, om te vermijden dat resten van de productie uw kleren vuil kunnen maken.

Instellingen (voor details zie afb. C)

Temperatuur

stand 1 (•)	Synthetische stoffen
stand 2 (••)	Wol, zijde, polyester
stand 3 (•••)	Katoen, linnen

Opmerking: De pomp wordt geactiveerd telkens wanneer u op de stoomknop drukt. Er is een subtiel ratelend geluid te horen, dat kan veranderen bij selectie van een andere instelling. Dat is normaal.

Ontkalken (voor details zie afb. E)

Het systeem zal u eraan herinneren dat u regelmatig moet ontkalken, ongeacht het type water dat u gebruikt. Het ontkalken kan op ieder moment plaatsvinden, zelfs wanneer het systeem dit niet aangeeft.

Indien de led «clean» (4) en het geluidssignaal geactiveerd zijn, kunt u verder blijven strijken. U hoeft het ontkalken niet meteen uit te voeren. De reiniging kan worden uitgevoerd na afloop van het strijken of de volgende keer dat het toestel wordt ingeschakeld. Indien het toestel wordt uitgeschakeld zonder dat de reiniging is uitgevoerd, worden de led «clean» en het geluidssignaal geactiveerd bij de volgende

inschakeling. Indien de uitstoot van stoom is gedeactiveerd, moet het toestel worden gereinigd om verder te kunnen strijken met stoom.

Opgelet: Laat het toestel niet zonder toezicht tijdens het ontkalken.

Voer het ontkalken steeds uit met het reinigingsvat. Onderbreek het proces niet door het strijkijzer op te tillen van het reinigingsvat, aangezien warm water en stoom uit de zoolplaat komen.

Opgelet: Het reinigingsvat kan warm zijn en bevat warm water, wees voorzichtig wanneer u het hanteert en ledigt.

Garantie en service

Voor gedetailleerde informatie raadpleegt u de afzonderlijke brochure over garantie en service, of gaat u naar www.braunhousehold.com.

Gids voor probleemoplossing

PROBLEEM	MOGELIJKE OORZAAK	OPLOSSING
Het strijkijzer produceert geen stoom	Aan het begin van het strijken heeft u de stoomknop niet lang genoeg ingedrukt	Houd de stoomknop ingedrukt tot stoom naar buiten komt. Het kan tot 30 seconden duren tot stoom verschijnt
	Er is niet voldoende water in de watertank	Vul de watertank
	Indien de led voor systeemreiniging gaat branden, is de stoomfunctie uitgeschakeld tot u de reiniging heeft uitgevoerd	Voer de reiniging uit (zie apart hoofdstuk)
	Het strijkijzer wordt warm	Indien de led van temperatuurcontrole knippert, wordt het strijkijzer warm; tijdens deze fase is de stoomfunctie uitgeschakeld. Wacht tot de led temperatuurcontrole vast brandt.
Het toestel werd uitgeschakeld	De modus van automatische uitschakeling («auto-off») wordt automatisch geactiveerd wanneer er geen stoot wordt uitgestoten gedurende meer dan 20 minuten	Om het strijkijzer opnieuw in te schakelen, kiest u een temperatuurstand. Het toestel begint opnieuw op te warmen.
Het strijkijzer laat een glans of afdruk achter op het kledingstuk	De ingestelde temperatuur is te hoog	Zet de temperatuurregelknop op stand 1 (●) of stand 2 (●●), of leg een extra laag op het kledingstuk

Tijdens de uitstoot van stoom produceert het systeem een pompgeluid samen met trillingen	Indien de watertank vol is, is dat normaal	Geen actie vereist
	De watertank is leeg	Schakel het systeem uit, trek de stekker uit en vul de watertank. Druk op de stoomknop en wacht tot stoom naar buiten komt.
Er komen waterdruppels uit de zoolplaat	Stoom condenseert in water in de slang wanneer u voor het eerst stoom gebruikt of lange tijd niet heeft gebruikt	Dat is normaal. Houd het strijkijzer weg van het kledingstuk en druk op de stoomknop. Wacht tot stoom in plaats van water uit de zoolplaat komt.
Tijdens het strijken komen witte deeltjes en onzuiverheden uit de zoolplaat	Uw leidingwater is erg hard	Indien uw leidingwater hard is, wordt het aanbevolen om gedestilleerd water of gedemineraliseerd water te gebruiken
	Onzuiverheden van chemische stoffen in het water hebben zich afgezet in de stoomleidingen en/of zoolplaat	Voer de reiniging regelmatig uit, zelfs indien het systeem dit niet vraagt
Het Calc-Clean-proces start niet	De temperatuurregelknop werd niet op «clean» gezet en de reinigingsknop werd niet ingedrukt tot u een signaal hoort.	Volg de onderstaande stappen in het aparte hoofdstuk
Er stroomt water uit de zoolplaat	Het reinigingsproces werd per ongeluk geactiveerd.	Schakel het toestel uit en trek de stekker uit. Plaats het strijkijzer op het reinigingsvat, zet het aan en voer de reiniging volledig uit (zie apart hoofdstuk)
De eerste maal dat het toestel wordt aangezet, merkt u rook/geur op	Sommige onderdelen zijn behandeld met afdicht- of smeermiddel, dat verdampt de eerste maal dat u het strijkijzer opwarmt	Dit is normaal en zal stoppen wanneer u het strijkijzer enkele malen heeft gebruikt. Indien de rook/geur blijft aanhouden nadat het toestel werd uitgezet en is afgekoeld, neem dan contact op met een erkende klantenservice van Braun
Alle leds knipperen	Systeemfout	Trek de stekker uit het stopcontact en steek hem opnieuw in. Indien het probleem zich blijft voordoen, trek de stekker dan onmiddellijk uit en neem contact op met een erkende klantenservice van Braun

Dansk

Før ibrugtagning

Læs venligst instruktionerne grundigt og fuldstændigt inden brug af apparatet.

Beskrivelse

- 1 Temperaturvælger (Temp-indstillinger/rens/off)
- 2 Dampknop
- 3 Temperaturkontrol LED

- 4 Rense-LED / knap
- 5 2-i-1-bakke: kan fjernes fra strygejernsholderen + rengøringsbeholder
- 6 Låsesystem
- 7 Vandbeholder
- 8 Låsesystem til 2-i-1-bakke
- 9 Dobbeltkabelopbevaring
- 10 Baseenhed
- 11 Dobbeltkabel
- 12 Strømkabel
- 13 Strømkabelopbevaring
- 14 Strygejernshæl

Tilsigtet brug

Apparatet må kun bruges til stryging af beklædningsgenstande, der er egnet til stryging i overensstemmelse med plejemærkningen. Stryg eller damp aldrig beklædningsgenstande, mens de bæres.

Påfyldning af vandbeholdere

(for yderligere oplysninger henvises til fig. A)

Vær sikker på, at apparatet er koblet fra. Vandtanken kan til enhver tid fyldes under brug. Dette apparat er designet til brug med postevand. Hvis man dog bor i et område med hårdt vand, anbefaler vi, at der enten bruges destilleret vand eller demineraliseret vand for at forlænge apparatets levetid. Brug ikke kondensvand fra en tørretumbler.

Ibrugtagning

(for yderligere oplysninger henvises til fig. B)

Før du begynder at stryge, skal instruktionerne på beklædningsgenstanden følges omhyggeligt. Tekstiler med dette symbol  kan ikke stryges.

Inden første brug

(for yderligere oplysninger henvises til fig. B)

Når dampen er klar første gang, anbefaler vi at stryge i nogle minutter over et klæde for at undgå, at produktionsrester beskadiger beklædningsgenstandene.

Indstillinger

(for yderligere oplysninger henvises til fig. C)

Temperatur

niveau 1 (•)	Syntetisk
niveau 2 (••)	Uld, silke, polyester
niveau 3 (•••)	Bomuld, linned

Bemærk: Pumpen aktiveres hver gang der trykkes på dampknappen. Det producerer lidt svag, skrاملende støj, der kan ændre sig fra indstilling til indstilling. Det er normalt.

Afkalkning

(for yderligere oplysninger henvises til fig. E)

Systemet vil minde dig om at afkalke regelmæssigt uafhængigt af den brugte type vand. Afkalkning kan udføres når som helst, selv hvis systemet ikke angiver et behov.

Hvis renheds-LED'en (4) og det akustiske signal tænder under en stryging, er det muligt at fortsætte med at stryge. Der er ikke behov for at udføre rengøringen med det samme. Rengøringsproceduren kan udføres, når strygingen er afsluttet, eller næste gang apparatet tændes.

Hvis apparatet slukkes uden rengøringsprocessen er udført, tænder renheds-LED'en og det akustiske signal igen, når det tændes igen næste gang. Hvis dampafgivelsen deaktiveres, skal rengøringsproceduren udføres for at fortsætte med dampstryking.

Forsigtig: Lad ikke apparatet være uden opsyn under afkalkningen.

Udfør altid afkalkningsprocessen med rengøringsbeholderen. Afbryd ikke processen ved at løfte strygejernets op fra rengøringsbeholderen, idet der kommer varmt vand og damp ud af sålpladen.

Forsigtig: Rengøringsbeholderen kan være varm og indeholder varmt vand, så vær forsigtig, når den flyttes og tømmes.

Garanti og service

For detaljeret information, se separat garanti- og servicebrochure eller besøg www.braunhousehold.com.

Fejlfindingsvejledning

PROBLEM	MULIGE ÅRSAG	LØSNING
Strygejernet producerer ingen damp.	Når du begynder at stryge, er dampknappen ikke blevet trykket længe nok	Tryk på dampknappen og hold den nede, indtil der kommer damp ud. Det kan vare op til 30 sekunder, indtil der kommer damp ud
	Der er ikke nok vand i vandbeholderen	Fyld vandbeholderen
	Hvis rensesystemets LED tænder, er dampfunktionen deaktiveret, indtil rengøringsprocessen er udført	Udfør rengøringsprocessen (se kapitlet herom)
	Strygejernet varmer op	Når temperaturkontrol-LED'en blinker, opvarmes strygejernet; under denne fase er dampfunktionen deaktiveret. Vent til temperaturkontrol-LED'en tænder permanent.
Apparatet slukkede	Tilstanden auto-off aktiveres automatisk, når der ikke har været dampafgivelse i mere end 20 minutter	For at tænde strygejernet igen skal der vælges temperaturniveau. Apparatet begynder at varme op igen.
Strygejernet efterlader en glans eller et aftryk på tøjet	Den valgte temperatur er for høj	Indstil temperaturvælgeren til niveau 1 (•) eller niveau 2 (••), eller læg et ekstra lag på tøjet
Under dampafgivelse laver systemet en pumpestøj, der ligner vibrationer	Hvis vandbeholderen er fuld – dette er en normal funktionstilstand	Ingen handling påkrævet
	Vandbeholderen er tom	Sluk for systemet, tag stikket ud og fyld vandbeholderen. Tryk på dampknappen, indtil der kommer damp ud.
Der kommer vanddråber ud af sålpladen	Damp kondenseres til vand i slangen, når der første gang bruges damp eller strygejernet ikke har været brugt i lang tid	Det er normalt. Hold strygejernet væk fra beklædningen og tryk på dampknappen. Vent, indtil der kommer damp ud af sålpladen i stedet for vand
Under strygning kommer der hvide partikler og urenheder ud af sålpladen	Dit postevand er meget hårdt	Hvis postevandet er hårdt, anbefaler vi, at der enten bruges destilleret vand eller demineraliseret vand
	Urenheder fra kemikalier, der findes i vandet, har sat sig fast i damphullerne og/eller sålpladen	Udfør rengøringsprocessen regelmæssigt, selv hvis systemet ikke kræver det
Afkalkningsprocessen starter ikke	Temperaturvælgeren er ikke drejet til «clean», og knappen til «clean» er ikke blevet trykket, før der høres et akustisk signal.	Følg trinnene vist i kapitlet herom
Vand skyller ud af sålpladen	Rengøringsprocessen er aktiveret ved et uheld.	Sluk for apparatet, og tag stikket ud af stikkontakten. Sæt strygejernet på rengøringsbeholderen, tænd og udfør rengøringsprocessen fuldstændigt (se kapitlet herom)

Første gang apparatet tilsluttes kan der bemærkes der en smule røg/lugt	Visse dele er behandlet med tætnings-/smøremiddel, som fordampes første gang strygejernets opvarmes	Det er normalt og stopper, når strygejernets har været brugt et par gange. Hvis der stadig er røg/lugt til stede efter der er slukket og det er kølet af, kontakt en autoriseret Braun-kundeservice
Alle LED'er blinker.	Systemfejl	Afbryd systemet, slut det til igen. Hvis problemet vedvarer, træk straks stikket ud og kontakt en autoriseret Braun kundeservice.

Norsk

Før bruk

Les hele bruksanvisningen nøye før du begynner å bruke apparatet.

Beskrivelse

- 1 Temperaturvelger (Temp innstillinger/Rengjøring/Av)
- 2 Dampknapp
- 3 Lampe for temperaturkontroll
- 4 Lampe / knapp for rengjøring
- 5 2-i-1 brett: avtagbar strykejernstøtte + rengjøringskar
- 6 Låsesystem
- 7 Vanntank
- 8 Låsesystem for 2-i-1 brett
- 9 Oppbevaring for dobbeltledning
- 10 Baseenhet
- 11 Dobbeltledning
- 12 Strømledning
- 13 Oppbevaring for strømledning
- 14 Endestøtte

Tiltenkt bruk

Apparatet må kun benyttes til stryking av klær som egner seg for stryking i henhold til etiketten. Klær skal aldri strykes eller dampes mens man har de på.

Fylling av vanntanken

(for mer informasjon se fig. A)

Påse at apparatet er frakoblet. Du kan fylle på til enhver tid vanntanken mens bruken pågår. Dette apparatet har blitt designet for bruk med vann fra springen. Men dersom du bor i et område med hardt vann, anbefaler vi at du enten bruker destillert vann eller demineralisert vann, for å forlenge apparatets levetid. Bruk aldri kondensert vann fra en tørketrommel.

Idriftsetting (for mer informasjon se fig. B)

Før du begynner å stryke skal instruksjonene på etiketten følges grundig. Tekstiler med dette symbolet  skal ikke strykes.

Før første bruk (for mer informasjon se fig. B)

Når dampen er klar for første gang, anbefaler vi å stryke noen minutter over en fille for å unngå produksjonsrester som kan skitne til klærne dine.

Innstillinger (for mer informasjon se fig. C)

Temperatur

nivå 1 (•)	Syntetiske fibre
nivå 2 (••)	Ull, silke, polyester
nivå 3 (•••)	Bomull, lintøy

Merk: Pumpen aktiveres hver gang du trykker på dampknappen. Den produserer noen subtile raslelyder, som kan variere ved ulike innstillinger. Dette er vanlig.

Avflaking (for mer informasjon se fig. E)

Systemet vil minne deg på å foreta jevnlig avkalkning av det, uansett hvilken type vann som benyttes. Avkalkning kan utføres til enhver tid, selv uten indikasjon fra systemet.

Dersom rengjøringslampen (4) og lydsignalet aktiveres mens strykingen pågår, er det mulig å fortsette med strykingen. Det er ikke nødvendig å utføre rengjøringen umiddelbart. Rengjøringsprosedyren kan utføres når strykingen er fullført, eller neste gang apparatet slås på.

Dersom apparatet slås av uten å ha utført rengjøringsprosessen, vil rengjøringslampen og lydsignalet aktiveres igjen når det slås på neste gang. Dersom damputslipp deaktiveres, må rengjøringsprosedyren utføres for å kunne fortsette med dampstryking.

Forsiktig: Ikke la apparatet stå uten tilsyn under avkalkningsprosessen.

Foreta alltid avkalkningsprosessen med rengjøringsbeholderen. Du må ikke avbryte prosessen ved å løfte opp strykejernet fra rengjøringsbeholderen, ettersom det da vil komme

varmtvann og glovarm damp ut av såleplaten.

Forsiktig: Rengjøringsbeholderen kan være veldig varm og inneholde varmtvann, så vær forsiktig når den beveges og tømmes.

Garanti og service

For detaljert informasjon, se den separate garantien og servicebrosjyren eller besøk www.braunhousehold.com.

Veiledning for feilsøking

PROBLEM	MULIG ÅRSAK	LØSNING
Strykejernet produserer ikke noe damp	Når du begynner å stryke har ikke dampknappen vært trykt inn lenge nok	Trykk og hold dampknappen inne til det kommer ut damp. Det kan ta opp til 30 sekunder før damp kommer ut
	Det er ikke nok vann i vanntanken	Fyll vanntanken
	Dersom indikatoren for systemrengjøring slås på, vil dampfunksjonen være deaktivert til du har utført rengjøringsprosessen	Utfør rengjøringsprosessen (se eget kapittel)
	Strykejernet varmes opp	Når indikatoren for temperaturstyring blinker, varmes strykejernet opp; i denne fasen vil dampfunksjonen være deaktivert. Vent til lampen for temperaturkontroll lyser kontinuerlig.
Apparatet er slått av	Auto-av-modusen aktiveres automatisk når det ikke har vært noen damputslipp på over 20 minutter	Velg et temperaturnivå for å slå på strykejernet igjen. Enheten starter oppvarmingen igjen.
Strykejernet etterlater glans eller avtrykk på plagget	Den valgte temperaturen er for høy	Sett temperaturvelgeren på nivå 1 (•) eller nivå 2 (••) eller legg et ekstra lag på plagget
Ved damputslipp vil systemet produsere en pumpelyd forbundet med vibrasjoner	Dersom vanntanken er full - dette er normale arbeidsforhold	Ingen handling er påkrevd
	Vanntanken er tom	Slå av systemet, dra ut kontakten og fyll på vanntanken. Trykk på dampknappen til det kommer ut damp.
Vandrdåper kommer ut av såleplaten	Damp vil kondensere til vann i slangen når du bruker damp første gang, eller ikke har brukt det på lang tid	Dette er vanlig. Hold strykejernet unna plagget og trykk på dampknappen. Vent til det kommer damp fremfor vann ut av såleplaten
Ved stryking kommer det hvite partikler og urenheter ut av såleplaten	Vannet du bruker fra springen er veldig hardt	Dersom du har hardt vann fra springen, anbefaler vi at du enten bruker destillert vann eller demineralisert vann
	Urenheter fra kjemikalier som befinner seg i vannet danner avleiringer i dampventilene og/eller såleplaten	Rengjøringsprosessen bør foretas jevnlig, selv om det ikke er påkrevd for systemet

Kalkrengjøringsprosessen vil ikke starte	Temperaturvelgeren er ikke satt på «clean» og knappen for «clean» har ikke blitt trykket før du hørte et lydsignal.	Følg trinnene som vises i det aktuelle kapitlet
Vann spyles ut av såleplaten	Det har funnet sted en utilsiktet aktivering av rengjøringsprosessen.	Slå av apparatet og trekk ut støpslet. Sett strykejernnet i rengjøringsbeholderen, slå det på og utfør den fullstendige rengjøringsprosessen (se eget kapittel)
Første gangen apparatet slås på legger du merke til røyk / lukt	Noen deler har blitt behandlet med tetningsmiddel / smøremiddel som fordampes den første gangen strykejernnet varmes opp	Dette er normalt og vil opphøre når du har brukt strykejernnet noen ganger. Hvis røyk/røyklukt merkes etter at strykejernnet er slått av og avkjølt, må et autorisert Braun servicesenter kontaktes
Alle indikatorer blinker	Systemfeil	Frakoble systemet, koble det til igjen. Hvis problemet vedvarer, foreta frakobling av apparatet og kontakt et autorisert Braun servicesenter

Svenska

Före användning

Läs bruksanvisningen noga och i sin helhet innan du använder apparaten.

Beskrivning

- 1 Temperaturväljare (Temperaturinställningar/rengöring/av)
- 2 Ångknapp
- 3 Lysdiod för kontroll av temperatur
- 4 Lysdiod för rengöring/knapp
- 5 2-i-1-bricka: borttagningsbart strykjärnsstöd + rengöringskärl
- 6 Låssystem
- 7 Vattenbehållare
- 8 Låssystem för 2-in-1-bricka
- 9 Dubbel sladdförvaring
- 10 Basenhet
- 11 Dubbel sladd
- 12 Nätsladd
- 13 Nätsladdsförvaring
- 14 Strykjärnets häl

Avsedd användning

Apparaten får endast användas för att stryka klädesplagg som tål strykning enligt skötselråden. Ta alltid av dig klädesplagget innan du stryker eller fuktar det.

Påfyllning av vattenbehållaren

(för mer information, se fig. A)

Kontrollera att apparaten är avstängd. Du kan när som helst fylla på vattenbehållaren under användningen. Den här apparaten är avsedd att användas med kranvatten. Om du bor i ett område där vattnet är hårt rekommenderer vi att du antingen använder destillerat vatten eller avmineraliserat vatten för att förlänga apparatens serviceliv. Använd aldrig kondensvatten från en torktumlare.

Förberedelser före användning

(för mer information, se fig. B)

Innan du börjar stryka måste du kontrollere plaggets skötselråd noggrant. Tyg med denna symbol  går inte att stryka.

Före första användning

(för mer information, se fig. B)

När ångfunktionen är färdig att användas för första gången rekommenderer vi att du stryker en trasa under några minuter för att undvika att rester från tillverkningen smutsar ner dina kläder.

Inställningar (för mer information, se fig. C)

Temperatur

nivå 1 (•)	Syntetmaterial
nivå 2 (••)	Ylle, silke, polyester
nivå 3 (•••)	Bomull, linne

Observera: Pumpen aktiveras varje gång du trycker på ångknappen. Du hör ett lågt skramlande ljud som kan låta lite annorlunda beroende på inställningen. Detta är normalt.

Avkalkning (för mer information, se fig. E)

Systemet påminner dig om att du behöver avkalka det med jämna mellanrum oberoende av vilket vatten du använder. Det är möjligt att avkalka när som helst och till och med när systemet inte indikerar att det är dags.

Om lysdioden för rengöring (4) och ljudsignalen går på medan du stryker kan du fortsätta stryka. Rengöringen behöver inte utföras omgående. Rengöringsprocessen kan genomföras när

du har slutat stryka eller nästa gång apparaten slås på.

Om du stänger av apparaten utan att ha genomfört rengöringsprocessen går lysdioden för rengöring och ljudsignalen på igen nästa gång apparaten slås på. Om ångutsläppet har inaktiverats måste man genomföra rengöringsprocessen för att kunna stryka med ånga.

Varning: Lämna inte apparaten utan uppsikt under avkalkningen.

Använd alltid rengöringskärl när du kalkar av. Avbryt inte processen genom att lyfta upp strykJärnet ur rengöringskärl eftersom hett vatten och ånga kommer att tränga ut ur stryksulan.

Varning: Rengöringskärl kan vara hett och innehåller hett vatten. Var försiktig när du flyttar eller tömmer det.

Garanti och service

Se den separata garantin och servicebroschyren eller gå till www.braunhousehold.com för utförlig information.

Veiledning for feilsøking

PROBLEM	MÖJLIG ORSAK	LÖSNING
Det kommer inte någon ånga ur strykJärnet	När du börjar stryka har inte ångknappen varit intryckt tillräckligt länge	Tryck på och håll ångknappen intryckt tills det tränger ut ånga. Det kan ta upp till 30 sekunder innan det börjar tränga ut ånga
	Det finns inte tillräckligt med vatten i vattenbehållaren	Fyll på vattenbehållaren
	Om lysdioden för systemrengöring slås på är ångfunktionen inaktiverad tills du är klar med rengöringsprocessen	Genomför rengöringen (se särskilt kapitel)
	StrykJärnet värms upp	När lysdioden för kontroll av temperaturen blinkar värms strykJärnet upp. Ångfunktionen är inaktiverad under den här fasen. Vänta tills lysdioden för kontroll av temperaturen lyser permanent.
Apparaten har stängts av	Läget Auto-från aktiveras automatiskt om det inte har släppts ut någon ånga under mer än 20 minuter	Välj en temperaturnivå för att slå på strykJärnet igen. Apparaten börjar värmas upp igen.
Det blir glansigt eller avtryck på plagget av strykJärnet	Du har valt för hög temperaturnivå	Ställ in temperaturväljaren på nivå 1 (•) eller nivå 2 (••) eller lägg på ett till lager på plagget

När det släpps ut ånga hör man samtidigt ett pumppljud och känner av vibrationer från systemet	Om behållaren är full – är detta helt normalt	Vidta ingen åtgärd
	Vattenbehållaren är tom	Stäng av systemet, slå av strömmen och fyll på vattenbehållaren.. Tryck ner ångknappen tills det kommer ut ånga.
Det kommer ut små vattendroppar från stryksulan	Ånga kondenseras till vatten i slangen när du använder ånga för första gången eller inte har använt slangen under en längre tid	Detta är normalt. Håll undan strykjärnet från plagget och tryck på ångknappen. Vänta tills det kommer ut ånga i stället för vatten från stryksulan
Under strykningen tränger det ut smuts och vita partiklar från stryksulan	Kranvattnet är mycket hårt	Om kranvattnet är hårt rekommenderar vi att du antingen använder destillerat vatten eller avmineraliserat vatten
	Smuts från kemikalier i vattnet har lagrats i ångventilerna och/eller stryksulan	Rengör med jämna mellanrum även om systemet inte kräver det
Avkalkningsprocessen startar inte	Du har inte vridit temperaturväljaren till «clean» och du har inte hållit knappen «clean» intryckt tills du hör en ljudsignal.	Följ de steg som beskrivs i lämpligt kapitel
Det forsar ut vatten ur stryksulan	Rengöringsprocessen har satts igång av misstag.	Stäng av apparaten och bryt strömmen. Placera strykjärnet på rengöringskärlet, slå på och genomför hela rengöringsprocessen (se särskilt kapitel)
Rök eller skarp lukt uppstår när apparaten värms upp för första gången	Vissa delar har behandlats med förseglings-/smörjmedel som förångas första gången strykjärnet värms upp	Detta är normalt och upphör när strykjärnet har använts några gånger. Om apparaten fortfarande ryker eller luktar när du har stängt av den och den har svalnat ska du kontakta Brauns auktoriserade kundtjänst
Alla lysdioder blinkar	Systemfel	Dra ut nätsladden och sätt i kontakten igen. Om problemet kvarstår ska du bryta strömmen omedelbart och kontakta Brauns auktoriserade kundtjänst

Suomi

Ennen käyttöä

Lue käyttöohjeet huolellisesti ja kokonaan ennen laitteen käyttöä.

Kuvaus

- Lämpötilan valitsin (Lämpöasetukset/puhdistus/sammutus)
- Höyrypainike
- Lämpötilan merkkivalo
- Puhdistusmerkkivalo/painike
- 2-in-1-lokero: irrotettava silitysraudan teline ja puhdistusastia

- Lukitusjärjestelmä
- Vesisäiliö
- Lukitusjärjestelmä 2-in-1-lokerolle
- Kaksinkertaisen johdon säilytyspaikka
- Perusyksikkö
- Kaksinkertainen johto
- Virtajohto
- Virtajohdon säilytyspaikka
- Pystyteline

Käyttötarkoitus

Laitetta saa käyttää vain sellaisten vaatteiden silitykseen, joiden hoitolipukkeessa ilmoitetaan niiden soveltuvan silitykseen. Älä koskaan siiltä tai kostuta vaatteita käyttäessäsi niitä.

Vesisäiliön täyttäminen (lisätietoja on kuvassa A)

Varmista, että laite on irrotettu pistorasiasta. Voit täyttää vesisäiliön milloin tahansa käytön aikana. Laite on tarkoitettu käytettäväksi raanaveden kanssa. Jos kuitenkin asut alueella, jossa vesi on kovaa, suosittelemme käyttämään joko tislattua tai demineralisoitua vettä laitteen käyttöön pidentämiseksi. Älä käytä kuivaajasta tiivistynyttä vettä.

Käytön aloittaminen (lisätietoja on kuvassa B)

Noudata vaateen hoitolipukkeen ohjeita huolella ennen kuin aloitat silityksen. Jos vaatteessa on tämä symboli , sitä ei saa silittää.

Ennen ensimmäistä käyttöä (lisätietoja on kuvassa B)

Kun höyry on valmis käytettäväksi ensimmäistä kertaa, suosittelemme silittämään muutaman minuutin liinan läpi, jotta vaatteisiin ei tartu valmistusjäännöksiä.

Asetukset (lisätietoja on kuvassa C)

Lämpötila

taso 1 (●)	Synteettiset
taso 2 (●●)	Villa, silkki, polyesteri
taso 3 (●●●)	Puuvilla, vuodevaatteet

Huomautus: Pumppu käynnistyy aina, kun painat höyrypainiketta. Siitä syntyy hienoista helisevää

Vianetsintäopas

ONGELMA	MAHDOLLINEN SYY	RATKAISU
Silitysraudasta ei tule höyryä	Kun aloitit silittämisen, höyrypainiketta ei painettu riittävän pitkään	Paina höyrypainiketta, kunnes höyry alkaa virrata. Siihen voi kulua jopa 30 sekuntia
	Vesisäiliössä ei ole riittävästi vettä	Täytä vesisäiliö
	Jos järjestelmän puhdistusmerkkivalo syttyy, höyrytoiminto on poistettu käytöstä, kunnes puhdistus suoritetaan	Suorita puhdistusprosessi (viittaa kyseiseen lukuun)
	Silitysrauta kuumenee	Kun lämpötilan hallinnan merkkivalo vilkkuu, silitysrauta kuumenee; höyrytoiminto poistetaan käytöstä tämän ajaksi. Odota, kunnes lämpötilan merkkivalo palaa yhtäjaksoisesti.

ääntä, joka saattaa vaihdella eri asetuksilla. Tämä on normaalia.

Kalkinpoisto (lisätietoja on kuvassa E)

Järjestelmä muistuttaa säännöllisestä kalkinpoistosta riippumatta käytetyn veden tyyppistä. Kalkinpoisto voidaan suorittaa milloin vain, myös kun järjestelmä ei sitä vaadi.

Jos puhdistuksen merkkivalo (4) ja merkkiäänä aktivoituvat silittämisen aikana, silittämistä voidaan jatkaa. Puhdistusta ei tarvitse suorittaa heti. Puhdistus voidaan suorittaa silittämisen jälkeen tai kun laite kytketään seuraavan kerran päälle.

Jos laite sammutetaan ilman että sitä on puhdistettu, puhdistuksen merkkivalo ja merkkiäänä aktivoituvat taas, kun se kytketään seuraavan kerran päälle. Jos höyry kytkeytyy pois päältä, puhdistus on suoritettava ennen höyrysilitystä. **Varoitus:** Älä jätä laitetta valvomatta kalkinpoiston ajaksi.

Suorita kalkinpoisto aina puhdistusastian kanssa. Älä keskeytä prosessia nostamalla silitysrauta puhdistusastiasta, koska aluslevystä tulee kuumaa vettä ja höyryä.

Varoitus: Puhdistusastia voi olla kuumaa, ja siinä on kuumaa vettä, joten ole varovainen siirtäessäsi ja tyhjentäessäsi sitä.

Takuu ja huolto

Tarkempia tietoja on erillisessä takuu- ja huoltolehtisessä ja osoitteessa www.braunhousehold.com.

Laite on sammutettu	Automaattinen sammutustila aktivoituu automaattisesti, kun höyryä ei ole käytetty yli 20 minuuttiin	Voit kytkeä silitysraudan taas päälle valitsemalla lämpötilatason. Laite alkaa taas kuumeta.
Silitysrauta tekee kankaasta kiiltävän tai jättää siihen jäljen	Lämpötila on liian korkea	Kytke lämpötilanvalitsin tasolle 1 (●) tai tasolle 2 (●●) tai laita kankaan päälle lisäkerros
Järjestelmästä kuuluu pumpun ääntä ja se tärkeä höyryn käytön aikana	Jos vesisäiliö on täynnä - tämä on normaalia	Toimenpiteitä ei vaadita
	Vesisäiliö on tyhjä	Sammuta järjestelmä, irrota pistorasiasta ja täytä vesisäiliö. Paina höyrypainiketta, kunnes höyry alkaa virrata.
Aluslevystä tulee vesipisaroita	Höyry tiivistyy vedeksi letkussa, kun käytät höyryä ensimmäistä kertaa tai et ole käyttänyt sitä pitkään aikaan	Tämä on normaalia. Pitele silitysrautaa irti vaatteesta ja paina höyrypainiketta. Odota, kunnes aluslevystä tulee höyryä, ei vettä
Silittämisen aikana aluslevystä tulee hiukkasia ja epäpuhtauksia	Raanavesi on erittäin kovaa	Jos raanavesi on kovaa, suosittelemme käyttämään tislattua tai demineralisoitua vettä
	Vedessä olevat kemikaalit ovat saostuneet höyryaukkoihin ja/tai aluslevyyn	Suorita puhdistusprosessi säännöllisesti, vaikka järjestelmä ei sitä vaatisikaan
Kalkinpoistoprosessi ei käynnisty	Lämpötilanvalitsinta ei ole kytketty «clean»-asettoon eikä puhdistuspainiketta ole painettu, kunnes kuuluu merkkiäänä.	Noudata kyseisen luvun vaiheita
Aluslevystä tulee vettä	Puhdistusprosessi on käynnistetty vahingossa.	Sammuta laite ja irrota se pistorasiasta. Laita silitysrauta puhdistusastiaan, kytke se päälle ja suorita täysi puhdistusprosessi (katso kyseinen luku)
Kun laite kytketään päälle ensimmäistä kertaa, siitä tulee savua/hajua	Jotkut osat on käsitelty tiivistys/voiteluaineella, joka höyrystyy silitysraudan lämmitessä ensimmäistä	Tämä on normaalia ja lakkaa, kun silitysrautaa on käytetty muutaman kerran. Jos savua/hajua tulee vielä laitteen sammuttamisen ja jäähtymisen jälkeenkin, ota yhteys valtuutettuun Braunin asiakaspalveluun
Kaikki merkkivalot vilkkuvat	Järjestelmävirhe	Irrota järjestelmä pistorasiasta ja kytke se takaisin. Jos ongelma ei ratkea, irrota laite heti pistorasiasta ja ota yhteyttä valtuutettuun Braunin asiakaspalveluun

Polski

Przed użyciem

Przed użyciem urządzenia należy dokładnie i w całości przeczytać instrukcję obsługi.

Opis urządzenia

- 1 Pokrętko wyboru temperatury (ustawienie temperatury/czyszczenie/wył.)
- 2 Przycisk pary
- 3 Kontrolka LED temperatury
- 4 Dioda LED / przycisk czyszczenia
- 5 Pojemnik 2-w-1: zdejmowana podstawka pod żelazko + pojemnik do oczyszczania
- 6 System blokady
- 7 Zbiornik wody
- 8 System blokady do pojemnika 2-w-1
- 9 Schowek na podwójny przewód
- 10 Podstawa
- 11 Podwójny przewód
- 12 Przewód zasilający
- 13 Schowek na przewód zasilający
- 14 Tylna podstawa

Przeznaczenie

Urządzenie służy wyłącznie do prasowania odzieży, która może być prasowana zgodnie z informacjami na metce z informacjami o pielęgnacji produktu. Nie wolno prasować ani nawilżać odzieży nałożonej na ciało.

Napełnianie zbiornika wody (w celu uzyskania dodatkowych informacji patrz rys. A)

Upewnić się, że urządzenie jest odłączone od zasilania. Zbiornik na wodę można napełniać w dowolnym momencie użytkowania. Można używać wody z kranu. Jeżeli woda w miejscu zamieszkania jest twarda, zalecamy stosowanie wody destylowanej lub zdemineralizowanej, aby przedłużyć żywotność urządzenia. Nie należy używać wody kondensacyjnej z suszarki bębnowej.

Rozpoczęcie użytkowania (w celu uzyskania dodatkowych informacji patrz rys. B)

Przed rozpoczęciem prasowania należy dokładnie zapoznać się z instrukcjami na metce z informacjami o pielęgnacji produktu. Tkaniny oznaczone symbolem  nie nadają się do prasowania.

Przed pierwszym użyciem (w celu uzyskania dodatkowych informacji patrz rys. B)

Przed pierwszym użyciem pary zaleca się prasowanie kawałka tkaniny przez kilka minut, aby

pozbyć się pozostałości procesu produkcji, które mogą zanieczyścić odzież.

Ustawienia (w celu uzyskania dodatkowych informacji patrz rys. C)

Poziom

temperatury 1 (•)	Tkaniny syntetyczne
temperatury 2 (••)	Wełna, jedwab, poliester
temperatury 3 (•••)	Bawełna, len

Uwaga: Pompa uruchamia się po każdym naciśnięciu przycisku pary. Wydaje ona specyficzne dźwięki, które mogą różnić się w zależności od ustawień. Jest to normalne zjawisko.

Usuwanie kamienia (w celu uzyskania dodatkowych informacji patrz rys. E)

System przypomina regularnie o konieczności usunięcia kamienia niezależnie od rodzaju używanej wody. Usunięcie kamienia można przeprowadzić w dowolnej chwili, nawet jeżeli system nie wskazuje na taką konieczność.

Jeżeli podczas prasowania zapali się dioda LED «clean» (4) i włączy się sygnał dźwiękowy, można kontynuować prasowanie. Nie ma potrzeby natychmiastowego przeprowadzenia czyszczenia. Procedurę czyszczenia można wykonać po zakończeniu sesji prasowania lub przy następnym włączeniu urządzenia.

Jeżeli urządzenie zostanie wyłączone bez przeprowadzenia procesu czyszczenia, przy jego następnym włączeniu znów zapali się dioda LED «clean» i włączy się sygnał dźwiękowy. W przypadku wyłączenia się wytwarzania pary wymagane jest przeprowadzenie procedury czyszczenia, aby móc prasować dalej z użyciem pary.

Uwaga: Podczas usuwania kamienia nie należy pozostawiać urządzenia bez nadzoru.

Proces usuwania kamienia należy przeprowadzać zawsze przy użyciu pojemnika do oczyszczania. Nie wolno przerywać procesu poprzez podniesienie żelazka z pojemnika do oczyszczania, ponieważ ze stopy wydostanie się gorąca woda i para wodna. **Uwaga:** Pojemnik do oczyszczania może być gorący i zawierać gorącą wodę, dlatego należy zachować ostrożność podczas jego przenoszenia i opróżniania.

W celu uzyskania szczegółowych informacji
zapoznaj się z treścią oddzielnej broszury

Rozwiązywanie problemów

PROBLEM	MOŻLIWA PRZYCZYNA	ROZWIĄZANIE
Żelazko nie wytwarza pary.	Przy rozpoczęciu sesji prasowania przycisk pary nie był wciśnięty dostatecznie długo	Nacisnąć i przytrzymać przycisk do momentu, aż pojawi się para. Może potrwać 30 sekund zanim pojawi się para.
	Brak wystarczającej ilości wody w zbiorniku.	Napełnić zbiornik wodą.
	Jeżeli świeci się dioda LED systemu oczyszczania, funkcja wytwarzania zostaje wyłączona do momentu przeprowadzenia procesu czyszczenia.	Przeprowadzić proces czyszczenia (patrz odpowiedni punkt).
	Żelazko się nagrzewa.	Migająca kontrolka LED oznacza, że żelazko się nagrzewa; w tym czasie funkcja wytwarzania pary jest wyłączona. Poczekać, aż kontrolka temperatury włączy się na stałe.
Urządzenie się wyłączyło.	Automatyczne wyłączenie urządzenia następuje w przypadku braku wyrzutu pary przez ponad 20 minut.	Aby włączyć żelazko z powrotem, należy wybrać temperaturę. Urządzenie zaczyna się ponownie nagrzewać.
Żelazko zostawia błyszczące smugi lub ślady na ubraniu.	Wybrana temperatur jest zbyt wysoka	Ustawić pokrętko wyboru temperatury na 1 (•) lub 2 (••) lub prasować przez szmatkę.
Podczas wyrzutu pary system emituje odgłos pompowania związany drganiem	Jeżeli zbiornik wody jest pełny, to normalne zjawisko.	Nie są wymagane żadne działania.
	Zbiornik wody jest pusty.	Wyłączyć system, odłączyć od zasilania i napełnić zbiornik wodą. Naciskać przycisk pary, aż nastąpi wyrzut pary.
Ze stopy kapią krople wody.	Para wodna skrapla się w wężu przy pierwszym użyciu pary lub w przypadku nieużywania urządzenia przez dłuższy czas.	Jest to normalne zjawisko. Trzymając żelazko z dala od ubrania należy nacisnąć przycisk pary. Należy odczekać, aż ze stopy zaczną wylać para zamiast wody.
Podczas prasowania ze stopy wylatuje biały osad lub zanieczyszczenia.	Oznacza to, że używana woda z kranu jest bardzo twarda	Jeżeli woda z kranu jest bardzo twarda zalecamy stosowanie wody destylowanej lub zdemineralizowanej.
	Obecne w wodzie zanieczyszczenia osadziły się w otworach wylotu pary i/ lub stopie.	Należy regularnie przeprowadzać proces czyszczenia, nawet jeżeli nie jest wymagany przez system.
Proces usuwania kamienia się nie uruchamia	Pokrętko temperatury nie znajduje się w położeniu «clean» i nie naciśnięto przycisku «clean» w trakcie trwania sygnału dźwiękowego.	Należy wykonać czynności podane w odpowiednim punkcie

Ze stopy vyplývá voda	Uručomiono przypadkovo proces czyszczenia.	Wyłączyć urządzenie i odłączyć od zasilania. Ustawić żelazko na pojemniku do oczyszczania, włączyć i przeprowadzić do końca proces czyszczenia (patrz odpowiedni punkt)
Po pierwszym włączeniu urządzenia można poczuć dym/zapach.	Niektóre części żelazka zostały pokryte uszczelniaczem/smarem, który odparowuje, gdy żelazko nagrzewa się po raz pierwszy.	Jest to normalne zjawisko, które zaniknie po kilku użyciach żelazka. Jeśli po wyłączeniu urządzenia dym/zapach nadal się utrzymuje, należy skontaktować się z autoryzowanym serwisem firmy Braun.
Wszystkie diody LED migają.	Błąd systemu	Odłączyć system od zasilania, podłączyć go ponownie. Jeśli problem nadal występuje, należy natychmiast wyłączyć urządzenie i skontaktować się z autoryzowanym serwisem firmy Braun.

Český

Před použitím

Než začnete přístroj používat, pečlivě si přečtěte celý tento návod.

Popis

- 1 Volič teploty (Nastavení teploty / čištění / Vyp)
- 2 Tlačítko páry
- 3 Kontrolka LED teploty
- 4 LED / tlačítko čištění
- 5 2-v-1: odnímatelná odkládací plocha na žehličku + čistící nádoba
- 6 Zamykací systém
- 7 Nádržka na vodu
- 8 Zamykací systém pro 2-v-1
- 9 Uložení dvojitého napájecího kabelu
- 10 Základní jednotka
- 11 Dvojité napájecí kabel
- 12 Napájecí kabel
- 13 Uložení napájecího kabelu
- 14 Patka žehličky

Použití k určenému účelu

Přístroj musí být používán pouze k žehlení oděvů, které jsou vhodné k žehlení podle štítku s pokyny

k péči. Nikdy nežehlete nebo nenapařujte oděv během jeho nošení.

Plnění nádržky na vodu (podrobnosti viz obr. A)

Ujistěte se, že je přístroj vypnutý. Nádržku na vodu můžete doplňovat kdykoli během používání. Tento přístroj byl zkonstruován k používání s vodou z kohoutku. Avšak pokud bydlíte v oblasti s tvrdou vodou, doporučujeme, abyste používali buď destilovanou vodu nebo demineralizovanou vodu k prodloužení životnosti přístroje. Nepoužívejte kondenzovanou vodu ze sušičky.

Uvedení do provozu (podrobnosti viz obr. B)

Před zahájením žehlení se pozorně řiďte pokyny k péči uvedenými na štítku u oděvu. Tkaniny s tímto symbolem  nelze žehlit.

Před prvním použitím (podrobnosti viz obr. B)

Když je pára poprvé připravena k použití, doporučujeme žehlit několik minut přes hadřík, aby se vyvarovalo tomu, že zbytky z výroby by mohly zašpinit Váš oděv.

Nastavení (podrobnosti viz obr. C)

Teplota

stupeň 1 (•)	Syntetické materiály
stupeň 2 (••)	Vlna, hedvábí, polyester
stupeň 3 (•••)	Bavlna, len

Poznámka: Čerpadlo je aktivováno pokaždé, když stisknete tlačítko páry. Způsobuje slabý chrčivý zvuk, který se může měnit při různém nastavení. To je normální.

Odvápňení (podrobnosti viz obr. E)

Systém vás bude upozorňovat na pravidelné odvápňování nezávisle na druhu používané vody. Odvápňení lze provést kdykoli je potřeba, dokonce když není naznačováno systémem.

Pokud ze během žehlení zapne LED (4) «clean» a akustický signál, je možné pokračovat v žehlení.

Není třeba provést čištění okamžitě. Postup clean lze provést po ukončení žehlení nebo při příštím zapnutí přístroje.

Pokud je přístroj vypnut bez provedení postupu čištění, znovu se při zapnutí přístroje zapne LED «clean» a akustický signál. V případě, že je deaktivováno vypouštění páry, musí být provedeno čištění, aby bylo možno pokračovat v žehlení s párou.

Pozor: Přístroj nenechávejte bez dohledu během postupu odvápňování.

Vždy provádějte odvápňování s čisticí nádobou. Nepřerušujte postup zvedáním žehličky z čisticí nádoby, protože z žehlicí plochy bude vytékat horká voda a unikat pára.

Pozor: Čisticí nádoba může být horká a obsahuje horkou vodu, dávejte pozor během jejího vyprazdňování a zacházení s ní.

Záruka a servis

Pro podrobné informace viz samostatný záruční a servisní dokument nebo navštivte www.braunhousehold.com.

Průvodce odstraňováním poruch

PROBLÉM	MOŽNÁ PŘÍČINA	ŘEŠENÍ
Žehlička nevytváří žádnou páru	Při zahájení žehlení nebylo tlačítko páry stisknuto dostatečně dlouho	Stiskněte a držte tlačítko páry, dokud nevychází pára. Může trvat až 30 sekund než začne vycházet pára
	V nádržce na vodu není dostatek vody	Naplňte nádržku na vodu
	Když se zapne LED systému čištění, funkce páry byla znemožněna, dokud neprovedete postup čištění	Proveďte postup čištění (viz příslušná kapitola)
	Žehlička se zahřívá	Když bliká kontrolka LED teploty, žehlička se zahřívá; během této fáze je znemožněna funkce páry. Vyčkejte, dokud nebude stále rozsvícená kontrolka LED teploty.
Přístroj se vypnul	Režim auto-off je automaticky aktivován, když nedošlo k výstupu páry během více než 20 minut	K opětovnému zapnutí žehličky zvolte úroveň teploty. Přístroj se začne znovu zahřívát.
Žehlička zanechává na oděvu lesk nebo otisk	Zvolená teplota je příliš vysoká	Dejte volič teploty na úroveň 1 (•) nebo úroveň 2 (••) nebo dejte na oděv další látku

Během výstupu páry systém vydává zvuk čerpání spojený s vibracemi	Pokud je nádržka na vodu plná - je to normální průběh	Není třeba žádná akce
	Nádržka na vodu je prázdná	Vypněte systém, vytáhněte jej ze zásuvky a naplňte nádržku na vodu. Tiskněte tlačítko páry, dokud nevychází pára.
Kapky vody vychází z otvorů žehlicí plochy	Pára v hadici kondenzuje ve vodu, pokud používáte páru poprvé nebo jste ji dlouho nepoužívali	To je normální. Držte žehličku stranou od oděvu a stiskněte tlačítko páry. Počkejte, dokud místo vody nevychází pára z žehlicí plochy
Během žehlení vychází z žehlicí plochy bílé částičky a nečistoty	Vaše voda z kohoutku je velmi tvrdá	Pokud je vaše voda tvrdá, doporučujeme vám používat buď destilovanou vodu nebo demineralizovanou vodu
	Nečistoty z chemikálií obsažené ve vodě se usadily v otvorech páry a/nebo žehlicí desky	Provádějte pravidelně postup čištění, i když není vyžadován systémem
Postup Calc-Clean se nespouští	Volič teploty nebyl nastaven na «clean» a tlačítko «clean» nebylo stisknuto, dokud neslyšíte akustický signál.	Postupujte podle kroků uvedených v příslušné kapitole
Voda vytéká z otvorů žehlicí plochy	Byl náhodou aktivován postup čištění.	Vypněte přístroj a vytáhněte jej ze zásuvky. Dejte žehličku na čisticí nádobu, zapněte ji a kompletně proveďte postup čištění (viz příslušná kapitola)
Při prvním zapnutí přístroje si všimnete kouře / zápachu	Některé části byly ošetřeny impregnačním nátěrem / mazivem, který se vypaří při prvním zahřátí žehličky	Jde o běžný jev a po několika použitích žehličky vymizí. Je-li kouř/zápach po vypnutí přístroje stále přítomen, kontaktujte autorizovaný zákaznický servis Braun
Všechny LED blikají	Systémová chyba	Vytáhněte systém ze zásuvky, znovu jej zapojte. Pokud problém přetrvává, neprodleně přístroj vytáhněte ze zásuvky a kontaktujte autorizovaný zákaznický servis Braun

Slovenský

Pred použitím prístroja

(Než) Skôr, ako začnete prístroj používať, pozorne si prečítajte celý tento návod.

Popis

- 1 Volič teploty
(Nastavenia teploty/čistenie/vypnuté)
- 2 Tlačidlo pary
- 3 Dióda LED regulácie teploty

- 4 Dióda LED/tlačidlo čistenia
- 5 Zásobník 2-v-1: odnateľná opierka žehličky + čistiaca nádoba
- 6 Uzamykací systém
- 7 Nádržka na vodu
- 8 Uzamykací systém pre zásobník 2-v-1
- 9 Úložný priestor na dvojité kábel
- 10 Základná jednotka
- 11 Dvojité kábel
- 12 Napájací kábel
- 13 Úložný priestor na napájací kábel
- 14 Opierka päty

Určené použitie

Spotrebič sa smie používať iba na žehlenie odevov, ktoré sú vhodné na žehlenie podľa údajov na štítku o starostlivosti. Nikdy nežehlite, ani nenaparujte odevy, ktoré máte oblečené.

Naplnenie nádržky na vodu

(podrobnosti nájdete na obr. A)

Uistite sa, že je spotrebič odpojený. Nádržku na vodu môžete doplňovať kedykoľvek počas používania.

Tento spotrebič bol navrhnutý na používanie s vodou z vodovodu. Ak však žijete v oblasti s tvrdou vodou, odporúčame vám na predĺženie životnosti spotrebiča používať destilovanú vodu alebo demineralizovanú vodu. Nepoužívajte skondenovanú vodu zo sušičky.

Uvedenie do prevádzky (podrobnosti nájdete na obr. B)

Skôr než začnete žehliť, pozorne si preštudujte pokyny na štítku o starostlivosti. Tkaniny označené týmto symbolom  sa nedajú žehliť.

Pred prvým použitím (podrobnosti nájdete na obr. B)

Ak sa chystáte prvýkrát naparovať, odporúčame vám pár minút žehliť cez látku, aby výrobné zvyšky neznečistili vaše odevy.

Nastavenia (podrobnosti nájdete na obr. C)

Teplota

úroveň 1 (•)	Syntetické materiály
úroveň 2 (••)	Vlna, hodváb, polyester
úroveň 3 (•••)	Bavlna, ľan

Poznámka: Čerpadlo sa aktivuje pri každom stlačení tlačidla pary. Vytvára jemný šumivý zvuk, ktorý sa pri jednotlivých nastaveniach môže meniť. To je normálne.

Odstraňovanie vodného kameňa

(podrobnosti nájdete na obr. E)

Systém vás upozorňuje, aby ste ho pravidelne odváňovali nezávisle od typu používanej vody. Odváňnenie sa dá vykonať kedykoľvek, keď to bude potrebné, a to aj vtedy, keď to systém neudáva.

Ak sa počas žehlenia rozsvieti dióda LED «clean» (4) a zaznie zvukový signál, môžete pokračovať v žehlení. Čistenie nemusíte vykonať okamžite. Postup čistenia sa dá vykonať po dokončení žehlenia alebo pri nasledujúcom zapnutí spotrebiča.

Ak je spotrebič vypnutý bez vykonania procesu čistenia, pri ďalšom zapnutí sa opäť rozsvieti dióda LED «clean» a zaznie zvukový signál.

Ak je vypúšťanie pary deaktivované, musí sa vykonať proces čistenia, aby sa dalo pokračovať v žehlení s parou.

Výstraha: Počas procesu odváňovania nenechávajte spotrebič bez dozoru.

Proces odváňovania vykonávajte vždy s čistiacou nádobou. Proces neprerušujte zdvíhaním žehličky z čistiacej nádoby, pretože zo žehliacej plochy vychádza horúca voda a para.

Výstraha: Čistiaca nádoba môže byť horúca a obsahuje horúcu vodu, preto dávajte pozor pri hýbaní s ňou a jej vyprázdňovaní.

Záruka a servis

Podrobné informácie nájdete v samostatnej záručnej a servisnej brožúrke, prípadne navštívte stránku www.braunhousehold.com.

Sprievodca riešením problémov

PROBLÉM	POTENCIÁLNA PRÍČINA	RIEŠENIE
Žehlička nevytvára žiadnu paru	Keď začínate so žehlením tlačidlo pary ste nestlačili na dostatočne dlhú dobu	Stlačte a podržte tlačidlo pary, kým zo žehličky nezačne vychádzať para. Môže trvať až 30 sekúnd, kým bude vychádzať para
	V nádržke na vodu sa nenachádza dostatok vody	Naplňte nádržku na vodu
	Ak sa dióda LED čistiaceho systému rozsvieti, funkcia pary je vypnutá, kým nevykonáte proces čistenia	Vykonajte proces čistenia (pozrite si príslušnú kapitolu)
	Žehlička sa zahrieva	Keď dióda LED regulácie teploty bliká, žehlička sa zahrieva; počas tejto fázy je funkcia pary vypnutá. Čakajte, kým LED kontrolka regulácie teploty nezostane natrvalo svietiť.
Spotrebič sa vypol	Režim automatického vypnutia sa aktivuje automaticky, ak po dobu viac ako 20 minút nedochádza k žiadnemu vypúšťaniu pary	Pre opätovné zapnutie žehličky zvolte úroveň teploty. Spotrebič sa začne znova zahrievať.
Žehlička zanecháva na odevu lesk alebo odtlačky	Zvolená teplota je príliš vysoká	Prepínač teploty dajte na úroveň 1 (●) alebo úroveň 2 (●●), prípadne na odev umiestnite ďalšiu vrstvu
Počas vypúšťania pary systém vydáva zvuk čerpania spojený s vibráciami	Ak je nádržka na vodu plná – je to normálny pracovný stav	Nevyžaduje sa žiadna činnosť
	Nádržka na vodu je prázdna	Vypnite systém, odpojte ho a naplňte nádržku na vodu. Stlačte tlačidlo pary dovedy, kým nezačne vychádzať para.
Zo žehliacej plochy vychádza voda.	Pri prvom použití pary alebo pri dlhšom nepoužívaní pary skondenzuje para na vodu v hadici	To je normálne. Žehličku držte ďalej od odevu a stlačte tlačidlo pary. Počkajte, kým zo žehliacej plochy nebude vychádzať para namiesto vody
Počas žehlenia vychádzajú zo žehliacej plochy biele častice a nečistoty	Voda z vášho vodovodu je veľmi tvrdá	Ak je voda z vášho vodovodu tvrdá, odporúčame vám používať destilovanú alebo demineralizovanú vodu
	Nečistoty z chemických látok prítomných vo vode sa usadili v parných prietochoch a/alebo žehliacej ploche	Proces čistenia vykonávajte pravidelne, aj keď to systém nevyžaduje
Proces odváňovania sa nespúšťa	Prepínač teploty nebol prepnutý do polohy «clean» (čistenie) a tlačidlo «clean» (čistenie) nebolo stlačené, kým nezaznie zvukový signál.	Postupujte podľa krokov uvedených v príslušnej kapitole
Zo žehliacej plochy vychádza voda	Proces čistenia sa náhodne aktivoval.	Vypnite spotrebič a odpojte ho zo siete. Položte žehličku na čistiacu nádobu, zapnite ju a vykonajte kompletný proces čistenia (pozrite si príslušnú kapitolu)

Pri prvom zapnutí spotrebiča sa objaví dym/zápach	Niektoré diely boli ošetrené tmelom/mazivom a ten sa pri prvom zohrievaní žehličky odparí	To je normálne, a po niekoľkých použitiach žehličky to prestane. Ak je dym/zápach stále prítomný aj po vypnutí spotrebiča a jeho vychladnutí, kontaktujte autorizovaný zákaznícky servis spoločnosti Braun
Všetky diódy LED blikajú	Systémová chyba	Odpojte systém a opätovne ho zapojte. Ak problém stále pretrváva, okamžite odpojte spotrebič zo siete a kontaktujte autorizovaný zákaznícky servis spoločnosti Braun

Magyar

Használat előtt

Kérjük, a készülék használata előtt figyelmesen és teljes egészében olvassa el a használati utasítást.

Leírás

- Hőmérséklet-választó kapcsoló (Hőm. beállítások/Tisztítás/Kikapcsolás)
- Gőzölés nyomógomb
- Hőmérséklet-ellenőrző LED
- Tisztítás LED / nyomógomb
- 2 az 1-ben tálcá: eltávolítható vasalóállvány + tisztítótalca
- Zárszerkezet
- Víztartály
- Zárszerkezet a 2 az 1-ben tálcához
- Duplakábel-tartó
- Alapegység
- Dupla gőzvezeték
- Hálózati kábel
- Hálózati kábel-tartó
- Sarokállvány

Rendeltetészerű használat

A készüléket csak olyan ruhadarabok vasalásához szabad használni, amelyek a tájékoztató címke szerint vasalhatók. Soha ne vasalja vagy nedvesítse meg a ruhákat viselés közben.

A víztartály feltöltése (részletekért tekintse meg az A. ábrát)

Győződjön meg arról, hogy a készülék ki van-e húzva a hálózati aljzatból. Használat során bármikor újratöltheti a víztartályt.

Ezt a készüléket csapvízzel való használatra tervezték. De abban az esetben, ha az Ön lakóhelyén kemény a víz, azt javasoljuk, hogy a készülék élettartamának növelése érdekében vagy desztillált vizet, vagy pedig ionmentes vizet használjon. Ne használjon a ruhaszárító gépből származó kondenzvizet.

Üzembe helyezés (részletekért tekintse meg az B. ábrát)

A vasalás megkezdése előtt olvassa el figyelmesen a ruhadarab tájékoztató címkéjén található útmutatást. A következő szimbólummal jelölt anyagok nem vasalhatók: .

Az első használatot megelőzően

(részletekért tekintse meg az B. ábrát)

A legelső gőzölést megelőzően javasoljuk, hogy néhány percig egy rongy fölött vasaljon, nehogy a gyártási maradványok szennyeződést hagyjanak a ruhadarabon.

Beállítások (részletekért tekintse meg az C. ábrát)

Hőmérséklet

1-es fokozat (●)	Szintetikus anyag
2-es fokozat (●●)	Gyapjú, selyem, poliészter
3-es fokozat (●●●)	Pamut, vászon

Megjegyzés: A szivattyú a gőzölés nyomógomb minden egyes megnyomásakor aktiválódik. Ez minimális zörgő hanggal jár, ami beállításonként eltérő lehet. Ez normális jelenség.

Vízkömentesítés (részletekért tekintse meg az E. ábrát)

A rendszer a vasalóhoz használt víz típusától függetlenül emlékezteti Önt a rendszeres vízkömentesítésre. A vízkömentesítést igény szerint bármikor el lehet végezni, akkor is, amikor a rendszer ezt nem jelzi.

Ha a «clean» LED-je (4) és a hangjelzés bekapcsolvasalás közben, folytatható a vasalás. Nem kell azonnal elvégezni a tisztítást. A tisztítási eljárás elvégezhető akkor is, amikor a vasalás már befejeződött, de a készülék legközelebbi bekapcsolásakor is.

Ha a készüléket úgy kapcsolják ki, hogy nem végezték el rajta a tisztítást, a «clean» LED-je és a

hangjelzés a készülék következő bekapcsolásakor újra jelez. Abban az esetben, ha a gőzkibocsátás nem aktív, el kell végezni a tisztítási eljárást, hogy folytathatni lehessen a gőzöléses vasalást.

Vigyázat! A vízkömentesítési eljárás során ne hagyja őrizetlenül a készüléket.

A vízkömentesítési eljárás végrehajtásakor mindig használja a tisztítótálcát. Ne szakítsa meg a folyamatot azzal, hogy felemeli a vasalót a tisztítótálcáról, mivel ilyenkor forró víz és gőz távozik a vasalótalpból.

Vigyázat! A tisztítótálca forró lehet, és forró vizet tartalmaz, ezért legyen óvatos a mozgatásakor és a kiürítésekor.

Garancia és szerviz

A részletes információkat lásd a külön garancia- és szervizfüzetben vagy látogasson el a www.braunhousehold.com weboldalra.

Hibaelhárítási útmutató

PROBLÉMA	LEHETSÉGES OK	MEGOLDÁS
A vasaló nem termel gőzt	A vasalás megkezdésekor nem nyomta le elég hosszán a gőzölés nyomógombot.	Nyomja meg, és tartsa lenyomva a gőzölés nyomógombot, amíg gőz nem áramlik ki. Akár 30 másodpercbe is beletelhet, mire gőz áramlik ki
	A víztartályban nincs elég víz	Töltse fel a víztartályt
	Ha a rendszertisztítás LED-je világítani kezd, a gőzölési funkció kikapcsolásra kerül, amíg el nem végezték a tisztítási eljárást	Végezze el a tisztítási eljárást (lásd az erre vonatkozó külön fejezetet)
	A vasaló melegszik	Amikor a hőmérséklet-ellenőrző LED villog, a vasaló melegszik; ebben a szakaszban a gőzölési funkció kikapcsolt állapotban van. Várjon, amíg a hőmérséklet-ellenőrző LED tartósan világítani kezd.
A készülék kikapcsolt	Az automatikus kikapcsolás üzemmód automatikusan aktiválódik, amikor több mint 20 perce nem került sor gőzkibocsátásra	A vasaló ismételt bekapcsolásához válasszon egy hőmérséklet-fokozatot. A készülék újra melegedni kezd.
A vasaló fényes foltot vagy nyomot hagy a ruhadarabon	A kiválasztott hőmérséklet túl magas	Tegye a hőmérséklet-választót 1-es fokozatba (●) vagy 2-es fokozatba (●●), vagy terítsen egy plusz réteget a ruhadarabra

Gőzkibocsátás során a rendszer szivattyúzó hangot ad ki, amit rezgések kísérnek	Ha a víztartály megtelt, akkor ez normális működésnek minősül	Nincs szükség semmilyen intézkedésre
	A víztartály üres	Kapcsolja ki a rendszert, húzza ki a hálózati aljzatból, és töltsse fel a víztartályt. Nyomja le a gőzölés nyomógombot, amíg a készülékből gőz nem áramlik ki.
Víz csepeg a vasalótalpból	Amikor először használja a gőzölési funkciót, vagy éppen jó ideje nem használta már, akkor a tömlőben lévő gőz vízzé kondenzálódik	Ez normális jelenség. Tartsa távol a vasalót a ruhadarabtól, és nyomja meg a gőzölés nyomógombot. Várja meg, hogy víz helyett gőz jöjjön ki a vasalótalpból
Vasalás közben fehér részecskék és szennyeződések távoznak a vasalótalpból	Az Ön által használt csapvíz nagyon kemény	Ha kemény a csapvíz, azt javasoljuk, hogy vagy desztillált vizet, vagy pedig ionmentes vizet használjon
	A vízben lévő vegyi anyagokból származó szennyeződések lerakódtak a gőznyílásokban és/vagy a vasalótalpban	Rendszeresen végezze el a tisztítási eljárást, még akkor is, ha a rendszer ezt nem igényli
Nem indul el a vízkömentesítési folyamat	A hőmérséklet-választót nem tették «clean» állásba, és a «clean» nyomógombot nem nyomták meg a hangjelzés elhangzásáig	Kövesse a külön fejezetben látott lépéseket
Víz folyik a vasalótalpból	Véletlenül aktiválták a tisztítási eljárást.	Kapcsolja ki a készüléket, és húzza ki a hálózati aljzatból. Tegye rá a vasalót a tisztítóálcára, kapcsolja be, és végezze el teljesen a tisztítási eljárást (lásd az erre vonatkozó külön fejezetet)
A készülék első bekapcsolásakor füst/szag érezhető	A készülék egyes részeit tömítőszerezrel/kenőanyaggal kezelték, amely a vasaló első felmelegedésekor elpárolog	Ez normális jelenség, és megszűnik, miután már néhány alkalommal használta a vasalót. Ha a füst/szag még mindig érezhető a készülék kikapcsolását és lehűlését követően, akkor forduljon az illetékes Braun ügyfélszolgálathoz
Az összes LED villog	Rendszerhiba	Válassza le a rendszert az áramforrásról, majd csatlakoztassa azt újból. Ha a probléma továbbra is fennáll, akkor azonnal húzza ki a készüléket a hálózati aljzatból, és forduljon az illetékes Braun ügyfélszolgálathoz

Hrvatski

Prije uporabe

Molimo vas da prije uporabe uređaja pažljivo i u cijelosti pročitate upute.

Opis

- 1 Termostat (Postavke temperature/Čišćenje/Isključeno)
- 2 Gumb za paru
- 3 LED pokazivač regulatora temperature
- 4 LED gumb za čišćenje sustava
- 5 2 u 1 ladica uklonjivo postolje glačala+ posuda za čišćenje
- 6 Sustav zaključavanja
- 7 Spremnik za vodu
- 8 Sustav zaključavanja za 2 u 1
- 9 Spremnik dvostrukog kabela
- 10 Bazna jedinica
- 11 Dvostruki kabel
- 12 Kabel za napajanje
- 13 Spremnik kabela za napajanje
- 14 Oslonac za uspravni položaj

Namjena

Uređaj se koristi samo za glačanje odjeće koja se prema uputama za održavanje na etiketi smije glačati. Nikada nemojte glačati ili vlažiti odjeću dok je na vama.

Punjenje spremnika vodom (za detalje pogledajte sl. A)

Uvjerite se da je aparat isključen. Spremnik vode možete dopuniti u bilo kojem trenutku tijekom korištenja.

Ovaj uređaj je osmišljen za rad s vodom iz slavine. Međutim, ako živite u području gdje je voda tvrda, savjetujemo korištenje destilirane ili demineralizirane vode čime ćete produžiti životni vijek trajanja uređaja. Ne koristite kondenziranu vodu iz sušilice.

Započinjanje s radom (za detalje pogledajte sl. B)

Prije započinjanja glačanja pažljivo pogledajte upute o održavanju na etiketi odjeće. Tkanina s ovim simbolom  se ne glača.

Prije prvog korištenja (za detalje pogledajte sl. B)

Kad je para spremna za prvo korištenje, preporučujemo da nekoliko minuta glačate preko

krpe kako biste izbjegli da ostaci od proizvodnje zaprljaju vašu odjeću.

Postavke (za detalje pogledajte sl. C)

Temperatura

razina 1 (●)	Sintetika
razina 2 (●●)	Vuna, svila, poliester
razina 3 (●●●)	Pamuk, lan

Napomena: Pumpa će se aktivirati svakim pritiskom na gumb za ispuštanje pare. Proizvest će suptilan zvuk zveckanja koji se može mijenjati ovisno o postavkama. To je uobičajeno.

Uklanjanje kamenca (za detalje pogledajte sl. E)

Neovisno o tipu vode koji koristite, sustav će vas podsjetiti da redovno provodite postupak čišćenja kamenca. Čišćenje kamenca je moguće provesti kad god je to potrebno, čak i kad na to sustav ne upozori.

Ako se tijekom glačanja upale LED pokazivač «clean» (4) i zvučni signal, moguće je nastaviti s glačanjem. Nije potrebno odmah izvršiti čišćenje. Postupak čišćenja se može provesti po završetku glačanja ili pri sljedećem uključivanju uređaja.

Ako se uređaj isključi, a postupak čišćenja nije proveden, pri sljedećem uključivanju glačala LED pokazivač «clean» i zvučni signal će se ponovno uključiti. Ako je ispuštanje pare isključeno, postupak čišćenja se mora provesti ako se želi nastaviti s glačanjem korištenjem pare. **Pažnja:** Uređaj ne ostavljajte bez nadzora tijekom postupka čišćenja kamenca.

Postupak čišćenja kamenca uvijek provodite koristeći posudu za čišćenje. Postupak ne prekidajte podizanjem glačala s posude za čišćenje jer će vruća voda i para u tom slučaju izaći iz podnice.

Pažnja: Posuda za čišćenje može biti vruća i sadrži vruću vodu pa stoga budite pažljivi kad je pomičete i praznite.

Jamstvo i servis

Detaljnije informacije potražite u zasebnom jamstvu i letku ili posjetite www.braunhousehold.com.

Upute za rješavanje problema

PROBLEM	MOGUĆI UZROK	RJEŠENJE
Uređaj ne ispušta paru.	Na početku glačanja gumb za paru niste držali pritisnutim dovoljno dugo.	Pritisnite i držite pritisnutim gumb za paru sve dok para ne počne izlaziti. Moguće je da ćete morati pričekati 30-tak sekundi da para počne izlaziti.
	Nema dovoljno vode u spremniku vode	Napunite spremnik za vodu
	Ako se LED pokazivač sustava čišćenja uključi, funkcija glačanja s parom će biti onemogućena dok se ne dovrši postupak čišćenja.	Izvršite postupak čišćenja (vidi odgovarajuće poglavlje)
	Glačalo se zagrijava.	Pričekajte da LED indikator za regulaciju temperature počne trajno svijetliti.
Uređaj se isključio	Automatsko isključivanje će se automatski pokrenuti kad više od 20 minuta nema ispuštanja pare.	Za ponovno uključivanje glačala, odaberite razinu temperature. Uređaj će se ponovno početi zagrijavati.
Glačalo ostavlja sjaj ili otisak na odjeći	Odabrana temperatura je previsoka	Postavite termostat na razinu 1 (•) ili razinu 2 (••) ili postavite dodatni sloj na odjeću
Tijekom ispuštanja pare sustav će proizvesti šumove uzrokovane radom pumpe povezane s vibracijama	Ako je spremnik vode pun – to će biti normalno radno stanje	Nije potrebna nikakva aktivnost
	Spremnik vode je prazan	Isključite sustav, isključite uređaj iz napajanja i napunite spremnik za vodu. Držite gumb za paru pritisnutim dok para ne počne izlaziti.
Kroz podnicu glačala izlaze kapljice vode	Kod prvog korištenja ili ako uređaj niste koristili duže vrijeme, para će se u cijevi kondenzirati u vodu	To je uobičajeno. Glačalo držite na udaljenosti od odjeće i onda pritisnite gumb za ispuštanje pare. Pričekajte da iz podnice umjesto vode počne izlaziti para
Tijekom glačanja iz podnice izlaze bijele čestice i nečistoće	Vaša voda iz slavine je vrlo tvrda	Ako je vaša voda iz slavine tvrda, preporučujemo korištenje destilirane ili demineralizirane vode
	Nečistoće ili kemikalije iz vode su se nataložile u odvode za paru i/ili podnicu	Redovito provodite postupak čišćenja čak i ako to sustav ne zahtijeva
Postupak uklanjanja kamenca nije pokrenut	Termostat nije okrenut u položaj «clean» i gumb «clean» nije pritisnut sve dok ne začujete zvučni signal	Pratite korake prikazane u odgovarajućem poglavlju.
Voda prodire kroz podnicu glačala	Postupak čišćenja je slučajno pokrenut.	Isključite uređaj i isključite napajanje. Glačalo postavite na posudu za čišćenje, uključite ga i izvršite postupak čišćenja u cijelosti (pogledajte odgovarajuće poglavlje)

Kod prvog uključivanja uređaja osjetili ste dim/miris.	Pojedini dijelovi su tretirani brtvilima/mazivima koja isparavaju prilikom prvog zagrijavanja glačala.	To je uobičajeno i prestat će nakon što glačalo budete koristili nekoliko puta. Ako nakon isključivanja uređaja i dalje budete osjetili dim/miris, kontaktirajte ovlaštenu Službu za korisnike tvrtke Braun.
Sve LED lampice titraju.	Greška sustava	Isključite i uključite napajanje. Ako je problem i dalje prisutan, odmah isključite uređaj i kontaktirajte ovlašteni odjel Korisničke podrške tvrtke Braun.

Slovenski

Pred uporabo

Pred prvo uporabo naprave natančno in v celoti preberite navodila za uporabo.

Opis

- 1 Gumb za izbiro temperature (nastavitev temperature/čiščenje/izklop)
- 2 Gumb za paro
- 3 Kontrolna lučka LED za temperaturo
- 4 Lučka LED/gumb za čiščenje
- 5 Pladenj 2-v-1: odstranljiva odlagalna površina za likalnik + čistilna posoda
- 6 Zaklepni sistem
- 7 Posoda za vodo
- 8 Zaklepni sistem za pladenj 2-v-1
- 9 Prostor za shranjevanje dvojnega kabla
- 10 Osnovna enota
- 11 Dvojni kabel
- 12 Napajalni kabel
- 13 Prostor za shranjevanje napajalnega kabla
- 14 Odlagalna peta

Uporaba

Napravo smete uporabljati le za likanje oblačil, ki so primerne za likanje v skladu z oznako s podatki o negi. Oblačil ne smete likati ali vlažiti, ko jih nosite.

Polnjenje posode za vodo

(Podrobnosti si oglejte na sliki A)

Prepričajte se, da je naprava izključena. Posodo za vodo lahko ponovno napolnite kadar koli med uporabo.

Ta naprava je bila zasnovana za uporabo z vodo iz pipe. Če živite na območju s trdo vodo, priporočamo, da uporabite destilirano ali

demineralizirano vodo, da podaljšate življenjsko dobo naprave. Ne uporabljajte kondenzata iz sušilnega stroja.

Začetek uporabe

(Podrobnosti si oglejte na sliki B)

Pred likanjem skrbno preberite navodila za nego, ki so navedena na etiketi oblačil. Tkanine s simbolom  niso primerne za likanje.

Pred prvo uporabo

(Podrobnosti si oglejte na sliki B)

Ko je para pripravljena prvič, priporočamo, da nekaj minut likate staro krpo, da preprečite prenos ostankov od proizvodnje, ki bi lahko umazali vaša oblačila.

Nastavitve (Podrobnosti si oglejte na sliki C)

Temperatura

stopnja 1 (•)	Sintetika
stopnja 2 (••)	Volna, svila, poliester
stopnja 3 (•••)	Bombaž, perilo

Opomba: Črpalka se aktivira vsakič, ko pritisnete gumb za paro. Ob tem slišite rahlo žvenketanje, ki se lahko razlikuje glede na nastavitev. To je običajno.

Odstranjevanje vodnega kamna

(Podrobnosti si oglejte na sliki E)

Sistem vas bo opomnil na redno odstranjevanje vodnega kamna ne glede na vrsto uporabljene vode. Vodni kamen lahko po potrebi odstranite tudi, če vas sistem ne opozori na to.

Če med likanjem zasveti lučka LED za čiščenje (4) in zazveni zvočni signal, lahko nadaljujete z likanjem. Čiščenja ni treba izvesti takoj. Postopek čiščenja lahko izvedete, ko nehate likati ali naslednjič, ko vklopite napravo.

Če napravo izklopite, ne da bi izvedli postopek čiščenja, bo lučka LED za čiščenje ponovno zasvetila in zvočni signal ponovno zazvenel naslednjič, ko boste vklopili napravo. Če je izhajanje pare onemogočeno, je treba izvesti postopek čiščenja, da lahko nadaljujete z likanjem s paro.

Pozor: Naprave med postopkom odstranjevanja vodnega kamna ne pustite brez nadzora.

Vodni kamen vedno odstranite s pomočjo čistilne

posode. Postopka ne prekinjajte tako, da likalnik dvignete s čistilne posode, saj bosta iz likalne plošče izhajali vroča voda in para.

Pozor: Čistilna posoda je lahko vroča in vsebuje vročo vodo, zato bodite previdni pri prenašanju in praznjenju posode.

Garancija in servis

Za podrobne informacije glejte poseben garancijski in servisni letak ali obiščite spletno mesto www.braunhousehold.com.

Vodič za odpravljanje napak

TEŽAVA	MOŽEN VZROK	REŠITEV
Likalnik ne ustvarja pare.	Ko ste začeli likati, gumba za paro niste dovolj dolgo držali pritisnjene.	Pritisnite gumb za paro in ga držite, dokler ne začne izhajati para. Lahko traja do 30 sekund, da para začne izhajati.
	V posodi za vodo ni dovolj vode.	Napolnite posodo za vodo.
	Če zasveti lučka LED za čiščenje sistema, je funkcija pare onemogočena, dokler ne izvedete postopka čiščenja.	Izvedite postopek čiščenja (glejte ustrezno poglavje).
	Likalnik se segreva.	Če kontrolna lučka LED za temperaturo utripa, se likalnik segreva; v tej fazi je funkcija pare onemogočena. Počakajte, da kontrolna lučka LED za temperaturo neprekinjeno sveti.
Naprava je izklopljena.	Način samodejnega izklopa se samodejno aktivira, če več kot 20 minut niste aktivirali izhajanja pare.	Za ponovni vklop likalnika izberite raven temperature. Naprava se začne ponovno segreti.
Likalnik pušča lesk ali sledove na oblačilih.	Izbrana temperatura je previsoka.	Gumb za izbiro temperature nastavite na raven 1 (•) ali raven 2 (••) oziroma položite dodatno plast tkanine na oblačilo.
Med izhajanjem pare sistem ustvarja zvok črpanja, ki ga spremlja tresenje.	Če je posoda za vodo polna, je to normalno med delovanjem.	Ukrepanje ni potrebno.
	Posoda za vodo je prazna.	Izklopite sistem in ga izključite iz omrežja ter napolnite posodo za vodo. Pritisnite gumb za paro in počakajte, da začne izhajati para.
Iz likalne plošče kaplja voda.	Para se kondenzira v vodo v cevi, ko paro uporabite prvič ali če je dlje časa niste uporabljali.	To je običajno. Likalnik obrnite stran od oblačil in pritisnite gumb za paro. Počakajte, da iz likalne plošče začne izhajati para namesto vode.

Med likanjem iz likalne plošče izhajajo beli delci in nečistoče.	Vaša voda iz pipe je zelo trda.	Če je voda iz pipe trda, priporočamo uporabo destilirane ali demineralizirane vode.
	Nečistoče kemikalij, prisotne v vodi, se odlagajo v šobah za paro in/ali likalni plošči.	Redno izvajajte postopek čiščenja, tudi če sistem tega ne zahteva.
Postopek čiščenja vodnega kamna se ne zažene.	Gumb za izbiro temperature ni nastavljen na možnost čiščenja in gumba za čiščenje niste držali pritisnjenega, dokler ne zazveni zvočni signal.	Sledite navodilom v ustreznem poglavju.
Iz likalne plošče teče voda.	Pomotoma je bil aktiviran postopek čiščenja.	Izklopite napravo in jo izključite iz omrežja. Likalnik postavite na čistilno posodo, ga vklopite in izvedite celoten postopek čiščenja (glejte ustrezno poglavje).
Ko napravo prvič vklopite, zaznate dim/vonj.	Nekateri deli so bili obdelani s tesnili/mazivi, ki hlapijo, ko se likalnik prvič segreje.	To je normalno in bo prenehalo, ko boste likalnik nekajkrat uporabili. Če je dim/vonj prisoten tudi po izklopu in ohlajanju naprave, se obrnite na pooblaščen servis Braun.
Vse lučke LED utripajo.	Sistemska napaka.	Sistem izključite iz omrežja in ga ponovno vključite. Če težava ni odpravljena, napravo takoj izključite in se obrnite na pooblaščen servis Braun.

Türkçe

Uyarı

Cihazı kullanmaya başlamadan önce lütfen kullanım kılavuzunu dikkatlice ve eksiksiz okuyunuz.

Açıklama

- 1 Sıcaklık selektörü (Sıcaklık ayarı/Temizlik/Kapalı)
- 2 Buhar düğmesi
- 3 Isı kontrol LED ışığı
- 4 Temizleme LED düğmesi
- 5 2'si 1 arada tepsi: çıkartılabilir ütü bazası + temizleme kabı
- 6 Kilitleme sistemi
- 7 Su haznesi
- 8 2'si bir arada tepsi için kilitleme sistemi
- 9 Çift kablo/saklama
- 10 Taban ünitesi
- 11 İkili kablo
- 12 Güç kablosu
- 13 Güç kablosu saklama
- 14 Dikey dayanak

Kullanım amacı

Bu cihaz, yalnızca ürün etiketine göre ütü yapılması uygun olan giysilerde ütü yapmak için kullanılmalıdır. Giysileri asla üzerinizde ütülemeyin veya nemlendirmeyin.

Hazneyi suyla doldurma

(ayrıntılar için bkz. şek. A)

Cihazın fişi çekili olduğundan emin olun. Kullanım sırasında su haznesini istediğiniz zaman doldurabilirsiniz. Bu alet musluk suyuyla kullanmak için tasarlanmıştır. Ancak, suyun sert olduğu bir yerde yaşıyorsanız saf su veya minerallerden arındırılmış su kullanmanızı öneririz. Bu şekilde aletin kullanım ömrünü uzatabilirsiniz. Çamaşır kurutma makinesinden çıkan yoğunlaşmış suyu kullanmayın.

Kullanıma hazırlama

(ayrıntılar için bkz. şek. B)

Ütülemeye başlamadan önce, giysi bakım etiketindeki talimatlara dikkatli bir şekilde uyun.  sembolüne sahip giysiler ütülenemez.

İlk kullanımdan önce (ayrıntılar için bkz. şek. B)

Buhar ilk defa hazır olduğunda, kalıntıların giysinizi kirlenme ihtimalini önlemek için bir bez parçası üzerinde birkaç dakika ütüleme yapmanızı öneriyoruz.

Ayarlar (ayrıntılar için bkz. şek. C)

Sıcaklık

seviye 1 (•)	Sentetikler
seviye 2 (••)	Yün, ipek, polyester
seviye 3 (•••)	Pamuk, keten

Not: Buhar düşmesine her bastığınızda pompa çalışır. Pompa hafif bir tıkırtı sesi çıkarır ve bu ses farklı ayarlarda farklı seviyede olabilir. Bu normaldir.

Kireç temizleme (ayrıntılar için bkz. şek. E)

Sistem kullanılan suyun türüne bakmaksızın size düzenli olarak kireç temizleme hatırlatması yapar. Kireç temizleme işlemi sistem belirtmiyor olsa da istenildiği zaman yapılabilir.

Ütüleme sırasında temizleme LED (4) ışığı yanarsa ve sesli sinyal verilirse ütülemeye devam edebilirsiniz. Temizleme işlemi derhal

yapmak gerekmez. Temizleme işlemi ütüleme tamamlandıktan sonra yapılabilir veya aletin bir sonraki açılışında yapılabilir.

Alet temizleme işlemi yapmadan kapatılırsa, bir sonraki kez açıldığında temizleme LED ışığı ve sesli sinyal tekrar verilir. Buhar çıkışının kesilmesi durumunda, kireç temizleme işlemi yapmadan buharlı ütüleme yapmak mümkün değildir.

Uyarı: Kireç temizleme işlemi sırasında aletin başından ayrılmayın.

Temizleme işlemi her zaman temizleme kabı ile yapın. Temizleme işlemi sürerken ütüü temizleme kabından kaldırarak işlemi bölmeyin, çünkü taban plakasından sıcak su ve buhar fışkırır.

Uyarı: Temizleme kabını taşıırken ve boşaltırken dikkat edin çünkü kap sıcak olabilir ve içinde sıcak su vardır.

Garanti ve Servis

Detaylı bilgi için ayrı olarak verilen garanti ve servis broşürüne bakın veya www.braunhousehold.com adresini ziyaret edin.

Sorun giderme kılavuzu

SORUN	OLASI NEDEN	ÇÖZÜM
Cihaz hiç buhar üretmiyor	Ütüleme işlemine başladığımızda buhar düşmesine yeterince uzun süre basılmamıştır	Buhar düşmesine buhar çıkıncaya kadar basın ve tutun. Buharın çıkması 30 saniye kadar sürebilir
	Su haznesinde yeterince su yok	Su haznesini doldurun
	Temizleme LED ışığı yanarsa, temizleme işlemi tamamlanıncaya kadar ütünün buhar çıkarma işlevi etkisiz hale gelir.	Temizleme işlemi uygulayın (ilgili bölüme başvurun)
	Ütü ısınıyor	Sıcaklık kontrol LED ışığı yanıp sönüyorsa ütü ısınmaktadır; bu aşamada buhar çıkarma işlevi etkisizdir. Sıcaklık kontrolü LED ışığı daimi olarak yanıncaya kadar bekleyin.
Cihaz kapandı	20 dakika veya daha fazla süre hiç buhar çıkmazsa otomatik kapatma işlevi aktifleşir ve ütüü kapatır	Kullanım sırasında ısı kontrol LED ışığı ara sıra yanarak ütünün ısındığını gösterir.
Ütü giysi üzerinde parlaklık veya iz bırakıyor	Seçili sıcaklık çok yüksektir	Sıcaklık seçektörünü seviye 1 (•) veya seviye 2'ye (••) ayarlayın veya giysinin üzerine ek bir kat koyun

Buhar çıkartırken sistem pompalama sesi çıkartıyor ve titreşim yayıyor	Su haznesi doluysa bu normal çalışma durumudur.	Hiçbir şey yapmak gerekmez
	Su haznesi boş	Sistemi kapatın, prizden çekin ve su haznesini doldurun. Buhar düğmesine buhar çıkana kadar basın.
Taban plakasından su damlacıkları çıkıyor	İlk kullanım sırasında veya uzun süre kullanmazsanız buhar borunun içerisinde yoğunlaşma yapar	Bu normaldir. Ütüyü giysiden uzakta tutun ve buhar düğmesine basın. Taban plakasından su değil buhar çıkana kadar bekleyin
Ütü sırasında taban plakasından beyaz parçacıklar ve kir çıkıyor	Musluk suyunuz çok serttir	Musluk suyunuz sertse saf su veya mineralsiz su kullanmanızı öneririz
	Suda bulunan kimyasalların içindeki maddeler buhar deliklerini ve/veya taban plakasını tıkamış	Sistem gerekli kılımsa da düzenli olarak temizleme işlemini yapın
Calc-Clean işlemi başlamıyor	Sıcaklık selektörü «temizleme» ye getirilmemiş ve sesli sinyal duyuluncaya kadar «temizleme» düğmesine basılmamış.	İlgili bölümdeki adımları izleyin
Taban plakasından su çıkıyor	Temizleme işlemi istemeden etkinleştirilmiştir.	Aleti kapatın ve fişini çekin. Ütüyü temizleme kabının üzerine koyun, açın ve temizleme işlemini tam olarak gerçekleştirin (temizleme bölümüne bakın)
Cihaz ilk defa çalıştırıldığında buhar/yanık kokusu geliyor	Bazı kısımlar kaplama/kayganlaştırıcı ile işlem görmüştür, bunlar ütü ilk defa ısıtıldığında buharlaşır	Bu normaldir ve ütüyü birkaç kez kullandığımızda düzelecektir Aygıt kapandıktan ve soğuduktan sonra duman/yanık kokusu almaya devam ediyorsanız yetkili Braun Müşteri Servisi ile irtibata geçin.
Tüm LED ışıkları yanıp sönüyor	Sistem hatası	Sistemi fişten çıkartın, tekrar takın. Sorun hala devam ediyorsa aygıtı hemen prizden çekin ve yetkili Braun Müşteri Hizmetleri ile irtibata geçin.

Română (MD)

Înainte de utilizare

Citiți integral și cu atenție instrucțiunile de utilizare înainte de a folosi aparatul.

Descriere

- 1 Selector de temperatură (Setări de temp./Curățare/Oprire)
- 2 Buton pentru abur
- 3 LED pentru controlul temperaturii
- 4 Buton pentru curățare / LED
- 5 Tava 2-în-1: suport detașabil pentru fierul de călcat + vas de curățare
- 6 Sistem de blocare
- 7 Recipient pentru apă
- 8 Sistem de blocare pentru tava 2-în-1
- 9 Stocare cablu dublu
- 10 Unitate de bază
- 11 Cablu dublu
- 12 Cablu de alimentare
- 13 Stocare cablu alimentare
- 14 Suport pentru sprijinirea fierului de călcat în poziție verticală

Scopul utilizării

Aparatul trebuie utilizat numai pentru călcarea hainelor care sunt adecvate pentru călcare conform etichetei de îngrijire. Nu călcați sau nu umeziți niciodată hainele în timp ce le purtați.

Umplerea recipientului pentru apă

(pentru detalii vezi fig. A)

Asigurați-vă că aparatul este scos din priză. Puteți umple din nou rezervorul de apă oricând în timpul utilizării.

Acest aparat a fost proiectat pentru a fi utilizat cu apă de la robinet. Cu toate acestea, dacă locuiți într-o zonă cu apă dură, vă recomandăm să folosiți fie apă distilată, fie apă demineralizată pentru a prelungi durata de viață a aparatului. Nu utilizați apă de condens provenită dintr-un uscător.

Începerea funcționării (pentru detalii

vezi fig. B)

Înainte de a începe să călcați urmați cu atenție instrucțiunile de pe eticheta de îngrijire. Materialele cu acest simbol  nu se calcă.

Înainte de prima utilizare (pentru detalii

vezi fig. B)

Atunci când aburul este pregătit pentru prima dată recomandăm să călcați timp de câteva minute

peste o cârpă pentru a evita reziduurile de fabricație care v-ar putea murdări hainele.

Setări (pentru detalii vezi fig. C)

Temperatură

nivelul 1 (●)	Sintetice
nivelul 2 (●●)	Lână, mătase, poliester
nivelul 3 (●●●)	Bumbac, pânză

Notă: Pompa este activată de fiecare dată când apăsați butonul pentru abur. Aceasta produce un huruit subtil care s-ar putea schimba de la setare la setare. Aceasta este normal.

Îndepărtarea depunerilor (pentru detalii vezi fig. E)

Sistemul vă va reaminti să îl curățați regulat de depuneri, indiferent de tipul de apă folosit. Îndepărtarea depunerilor poate fi realizată în orice moment este nevoie, chiar și atunci când nu este indicată de sistem.

Dacă LED-ul pentru «clean» (4) și semnalul acustic se pornesc în timpul unei sesiuni de călcat, este posibil să continuați să călcați. Nu este nevoie să realizați curățarea imediat. Procedura de curățare poate fi realizată atunci când sesiunea de curățare s-a terminat sau la următoarea pornire a aparatului.

Dacă aparatul este oprit fără să fi realizat procesul de curățare, LED-ul pentru «clean» și semnalul acustic se vor porni din nou la următoarea pornire. În cazul în care emisia de vapori este dezactivată, procedura de curățare trebuie realizată pentru a continua călcatul cu abur.

Atenție: Nu lăsați aparatul nesupravegheat în timpul procesului de îndepărtare a depunerilor.

Realizați întotdeauna procesul de îndepărtare a depunerilor cu vasul de curățare. Nu întrerupeți procesul prin ridicarea fierului de călcat de pe vasul de curățare, deoarece apa fierbinte și aburul vor ieși din talpa fierului.

Atenție: Vasul de curățare poate fi fierbinte și conține apă fierbinte, aveți grijă atunci când îl mutați și îl goliți.

Garanție și service

Pentru informații detaliate vezi broșura separată de garanție și service sau vizitați www.braunhousehold.com.

Instrucțiuni de depanare

PROBLEMA	CAUZĂ POSIBILĂ	SOLUȚIA
Fierul de călcat nu generează abur	Atunci când începeți sesiunea de călcat, butonul pentru abur nu a fost apăsat suficient de îndelungat	Apăsați și țineți apăsat butonul până când iese abur. Poate dura până la 30 de secunde până când iese abur
	Nu este suficientă apă în rezervorul pentru apă	Umpleți rezervorul de apă
	Dacă LED-ul sistemului de curățare se aprinde, funcția pentru abur a fost dezactivată până când ați realizat procesul de curățare	Realizați procesul de curățare (consultați capitolul dedicat)
	Fierul de călcat se încălzește	Atunci când LED-ul pentru controlul temperaturii luminează intermitent, fierul de călcat se încălzește; în timpul acestei faze, funcția pentru abur este dezactivată. Așteptați până când LED-ul pentru controlul temperaturii este pornit permanent.
Aparatul s-a oprit	Modul oprire automată este activat automat atunci când nu a fost nicio emisie de abur timp de peste 20 de minute	Pentru a porni din nou fierul de călcat, selectați un nivel de temperatură. Aparatul începe să se încălzească din nou.
Fierul de călcat lasă un luciu sau un imprimeu pe haine	Temperatura selectată este prea mare	Amplasați selectorul de temperatură la nivelul 1 (●) sau nivelul 2 (●●) pentru a pune un strat suplimentar pe haine
În timpul emisiei de abur, sistemul produce un zgomot de pompare asociat cu vibrațiile	Dacă rezervorul de apă este plin - aceasta este o condiție normală de funcționare	Nicio acțiune necesară
	Rezervorul de apă este gol	Opriti sistemul, scoateți-l din priză și umpleți rezervorul de apă. Apăsați apăsat butonul pentru abur până când iese abur.
Din talpa fierului de călcat ies picuri de apă	Aburul condensează în apă pe furtun atunci când folosiți abur pentru prima dată sau dacă nu l-ați folosit de mult timp	Aceasta este normal. Țineți fierul de călcat departe de haine și apăsați butonul pentru abur. Așteptați până când din talpa fierului de călcat iese abur în loc de apă
În timp ce călcați, din talpa fierului de călcat ies particule albe și impurități	Apa dvs. de la robinet este foarte dură	Dacă apa dvs. de la robinet este dură vă recomandăm să folosiți fie apă distilată, fie apă demineralizată
	Impuritățile de substanțe chimice prezente în apă s-au depozitat în orificiile de evacuare a aburului și/sau pe talpa fierului de călcat	Realizați procesul de curățare în mod regulat chiar dacă nu este solicitat de sistem
Procesul de detartrare nu începe	Selectorul de temperatură nu a fost pus pe «clean», iar butonul de «clean» nu a fost apăsat până când nu auziți un semnal acustic.	Urmați pașii indicați în capitolul dedicat

Din talpa fierului de călcat țășnește apă	Procesul de curățare a fost activat accidental.	Opriți aparatul și scoateți-l din priză. Puneți fierul de călcat pe vasul de curățare, porniți-l și realizați complet procesul de curățare (consultați capitolul dedicat)
Prima dată când aparatul este pornit, observați fum/miros	Unele componente au fost tratate cu agent de etanșare/lubrifianț, care se evaporă atunci când fierul se încălzește pentru prima dată	Acest lucru este normal și va dispărea după ce fierul a fost utilizat de câteva ori. Dacă fumul/mirosul mai persistă după oprirea și răcirea aparatului, contactați un service Braun autorizat
Toate LED-urile luminează intermitent	Eroare de sistem	Scoateți sistemul din priză, introduceți-l din nou în priză. Dacă problema încă persistă, scoateți-l din priză imediat și contactați un service Braun autorizat

Ελληνικά

Πριν από τη χρήση

Παρακαλούμε διαβάστε με προσοχή τις οδηγίες χρήσης πριν χρησιμοποιήσετε τη συσκευή.

Περιγραφή

- 1 Διακόπτης επιλογής θερμοκρασίας (Ρυθμίσεις θερμοκρασίας/Καθαρισμός/Off)
- 2 Κουμπί ατμού
- 3 Λυχνία LED ελέγχου θερμοκρασίας
- 4 Λυχνία LED/κουμπί καθαρισμού
- 5 Δίσκος 2 σε 1: αφαιρούμενη βάση σίδηρου + δοχείο καθαρισμού
- 6 Σύστημα ασφάλισης
- 7 Δεξαμενή νερού
- 8 Σύστημα ασφάλισης για δίσκο 2 σε 1
- 9 Θήκη αποθήκευσης διπλού καλωδίου
- 10 Μονάδα βάσης
- 11 Διπλό καλώδιο
- 12 Καλώδιο τροφοδοσίας
- 13 Θήκη αποθήκευσης καλωδίου τροφοδοσίας
- 14 Βάση στήριξης

Προβλεπόμενη χρήση

Η συσκευή πρέπει να χρησιμοποιείται αποκλειστικά για το σιδέρωμα ρούχων που είναι κατάλληλα για σιδέρωμα σύμφωνα με την ετικέτα υποδείξεων

περιποίησης. Μην σιδερώνετε ή υγραίνετε ποτέ ρούχα ενώ τα φοράτε.

Γέμισμα της δεξαμενής νερού

(για λεπτομέρειες βλ. εικ. Α)

Βεβαιωθείτε ότι η συσκευή είναι αποσυνδεδεμένη. Μπορείτε να ξαναγεμίσετε τη δεξαμενή νερού ανά πάσα στιγμή κατά τη χρήση.

Η συσκευή έχει σχεδιαστεί για χρήση με νερό της βρύσης. Ωστόσο, εάν βρίσκεται σε περιοχή με σκληρό νερό, συνιστάται να χρησιμοποιείτε είτε αποσταγμένο είτε απιονισμένο νερό για να παρατείνεται η διάρκεια ζωής της συσκευής. Μην χρησιμοποιείτε νερό συμπύκνωσης από στεγνωτήριο.

Θέση σε λειτουργία

(για λεπτομέρειες βλ. εικ. Β)

Προτού ξεκινήσετε να σιδερώνετε, ακολουθήστε σχολαστικά τις οδηγίες της ετικέτας υποδείξεων περιποίησης του ρούχου. Υφάσματα με αυτό το σύμβολο  δεν σιδερώνονται.

Πριν από την πρώτη χρήση

(για λεπτομέρειες βλ. εικ. Β)

Όταν είναι έτοιμος ο ατμός για πρώτη φορά συνιστάται να σιδερώσετε για μερικά λεπτά επάνω από ένα πανί για να μην λερωθούν τα ρούχα σας από τυχόν κατάλοιπα παραγωγής.

Ρυθμίσεις (για λεπτομέρειες βλ. εικ. C)

Θερμοκρασία

επίπεδο 1 (•)	Συνθετικά υφάσματα
επίπεδο 2 (••)	Μαλλί, μετάξι, πολυεστέρας
επίπεδο 3 (•••)	Βαμβάκι, λινά

Σημείωση: Η αντλία ενεργοποιείται κάθε φορά που πατάτε το κουμπί ατμού. Παράγει κάποιο χαμηλό θόρυβο κροταλισμού που ενδέχεται να διαφοροποιείται από ρύθμιση σε ρύθμιση. Αυτό είναι φυσιολογικό.

Αφαλάτωση (για λεπτομέρειες βλ. εικ. E)

Το σύστημα σας υπενθυμίζει να το αφαλατώνετε τακτικά, ανεξάρτητα από τον τύπο του χρησιμοποιούμενου νερού. Η αφαλάτωση μπορεί να διεξαχθεί ανά πάσα στιγμή, ακόμη και όταν δεν επισημαίνεται από το σύστημα.

Όταν ενεργοποιούνται η λυχνία LED καθαρισμού (4) και το ακουστικό σήμα κατά τη διάρκεια του σιδερώματος, μπορείτε να συνεχίσετε να σιδερώνετε. Δεν χρειάζεται να εκτελέσετε τον καθαρισμό αμέσως. Η διαδικασία καθαρισμού μπορεί να εκτελεστεί αφού ολοκληρώσετε το σιδέρωμα ή την επόμενη φορά που να ενεργοποιήσετε τη συσκευή.

Εάν η συσκευή απενεργοποιηθεί χωρίς να εκτελεστεί η διαδικασία καθαρισμού, η λυχνία LED καθαρισμού και το ακουστικό σήμα θα ενεργοποιηθούν και πάλι όταν επανενεργοποιήσετε τη συσκευή. Σε περίπτωση απενεργοποίησης της εκπομπής ατμού, πρέπει να εκτελεστεί η διαδικασία καθαρισμού για να μπορέσετε να συνεχίσετε το σιδέρωμα με ατμό.

Προσοχή: Μην αφήνετε τη συσκευή χωρίς να την επιβλέπετε κατά τη διαδικασία αφαλάτωσης.

Διεξάγετε πάντοτε τη διαδικασία αφαλάτωσης με το δοχείο καθαρισμού. Μην διακόπτετε τη διαδικασία σκόνοντας το σίδερο από το δοχείο καθαρισμού, καθώς έτσι εξέρχονται ζεστό νερό και ατμός από την πλάκα.

Προσοχή: Το δοχείο καθαρισμού μπορεί να έχει αναπτύξει υψηλή θερμοκρασία και περιέχει ζεστό νερό. Προσέχετε όταν το μετακινείτε και το αδειάζετε.

Εγγύηση και Συντήρηση

Για λεπτομερείς πληροφορίες μπορείτε να ανατρέξετε στο ξεχωριστό φυλλάδιο εγγύησης και συντήρησης ή να επισκεφθείτε την ιστοσελίδα www.braunhousehold.com.

Οδηγός επίλυσης προβλημάτων

ΠΡΟΒΛΗΜΑ	ΠΙΘΑΝΗ ΑΙΤΙΑ	ΛΥΣΗ
Το σίδερο δεν παράγει καθόλου ατμό	Όταν αρχίζετε το σιδέρωμα, το κουμπί ατμού δεν πατήθηκε για αρκετό διάστημα	Πατήστε και κρατήστε πατημένο το κουμπί ατμού μέχρι να εξέλθει ατμός. Μπορεί να παρέλθουν έως 30 δευτερόλεπτα μέχρι να εξέλθει ατμός
	Δεν υπάρχει επαρκής ποσότητα νερού στη δεξαμενή νερού	Γεμίστε τη δεξαμενή νερού
	Εάν ανάψει η λυχνία καθαρισμού, η λειτουργία ατμού έχει απενεργοποιηθεί μέχρι να εκτελέσετε τη διαδικασία καθαρισμού	Εκτελέστε τη διαδικασία καθαρισμού (βλ. σχετικό κεφάλαιο)
	Το σίδερο θερμαίνεται	Όταν η λυχνία LED ελέγχου θερμοκρασίας αναβοσβήνει, το σίδερο θερμαίνεται. Κατά το στάδιο αυτό, η λειτουργία ατμού είναι απενεργοποιημένη. Περιμένετε μέχρι η λυχνία LED ελέγχου της θερμοκρασίας να είναι μόνιμα αναμμένη.

Η συσκευή είναι εκτός λειτουργίας	Η λειτουργία αυτόματης απενεργοποίησης ενεργοποιείται αυτόματα όταν δεν έχει εκτελεστεί εκπομπή ατμού για περισσότερα από 20 λεπτά	Για να ενεργοποιήσετε και πάλι το σίδερο, επιλέξτε ένα επίπεδο θερμοκρασίας. Η συσκευή αρχίζει και πάλι να θερμαίνεται.
Το σίδερο αφήνει γυαλάδα ή αποτύπωμα στο ρούχο	Η επιλεγμένη θερμοκρασία είναι υπερβολική	Ρυθμίστε το διακόπτη επιλογής θερμοκρασίας στο επίπεδο 1 (●) ή στο επίπεδο 2 (●●) ή τοποθετήστε ένα επιπλέον κάλυμμα επάνω στο ρούχο
Κατά την εκπομπή ατμού, το σύστημα παράγει θόρυβο άντλησης που συνοδεύεται από κραδασμούς	Εάν η δεξαμενή νερού είναι πλήρης, αυτή είναι μια φυσιολογική κατάσταση λειτουργίας	Δεν απαιτείται καμία ενέργεια
	Η δεξαμενή νερού είναι κενή	Απενεργοποιήστε το σύστημα, βγάλτε το από την πρίζα και γεμίστε τη δεξαμενή νερού. Πιέστε το κουμπί ατμού και περιμένετε μέχρι να εξέλθει ατμός.
Από την πλάκα εξέρχονται σταγόνες νερού	Ο ατμός συμπυκνώνεται σε νερό στον εύκαμπτο σωλήνα όταν χρησιμοποιείται για πρώτη φορά τον ατμό ή δεν τον έχετε χρησιμοποιήσει για παρατεταμένο χρονικό διάστημα	Αυτό είναι φυσιολογικό. Κρατήστε το σίδερο μακριά από το ρούχο και πατήστε το κουμπί ατμού. Περιμένετε μέχρι να αρχίσει να εξέρχεται ατμός αντί για νερό από την πλάκα
Κατά το σιδέρωμα εξέρχονται λευκά σωματίδια από την πλάκα	Το νερό της βρύσης σας είναι πολύ σκληρό	Εάν το νερό της βρύσης σας είναι σκληρό, συνιστάται να χρησιμοποιείτε αποσταγμένο ή απιονισμένο νερό
	Προσμίξεις χημικών ουσιών στο νερό έχουν αποτεθεί στα στόμια ατμού και/ή στην πλάκα	Εκτελείτε τακτικά τη διαδικασία καθαρισμού, ακόμη και όταν δεν απαιτείται από το σύστημα
Η διαδικασία Calc-Clean δεν ξεκινά	Ο διακόπτης επιλογής θερμοκρασίας δεν έχει ρυθμιστεί στη θέση «clean» και το κουμπί «clean» δεν έχει πατηθεί μέχρι να ακούσετε ένα ακουστικό σήμα.	Εκτελέστε τα βήματα που περιγράφονται στο σχετικό κεφάλαιο
Από την πλάκα εξέρχεται νερό	Η διαδικασία καθαρισμού ενεργοποιήθηκε κατά λάθος.	Απενεργοποιήστε και βγάλτε από την πρίζα τη συσκευή. Τοποθετήστε το σίδερο στο δοχείο καθαρισμού, ενεργοποιήστε το και εκτελέστε την πλήρη διαδικασία καθαρισμού (βλ. σχετικό κεφάλαιο)
Την πρώτη φορά που ενεργοποιείται η συσκευή παρατηρείτε καπνό/οσμή	Κάποια μέρη έχουν υποστεί επεξεργασία με μονωτικό/λιπαντικό υλικό που εξατμίζεται την πρώτη φορά που θερμαίνεται το σίδερο	Αυτό είναι φυσιολογικό και θα σταματήσει όταν χρησιμοποιήσετε το σίδερο μερικές φορές. Αν ο καπνός/η οσμή εξακολουθούν να υπάρχουν μετά την απενεργοποίηση και την ψύξη της συσκευής, επικοινωνήστε με εξουσιοδοτημένη εταιρεία τεχνικής υποστήριξης της Braun
Όλες οι λυχνίες LED αναβοσβήνουν	Σφάλμα συστήματος	Βγάλτε από την πρίζα το σίδερο και βάλτε το στην πρίζα ξανά. Αν το πρόβλημα παραμένει, βγάλτε αμέσως από την πρίζα τη συσκευή και επικοινωνήστε με εξουσιοδοτημένη εταιρεία τεχνικής υποστήριξης της Braun

Қазақ

Пайдаланардан бұрын

Осы аспапты пайдаланардан бұрын нұсқауларды мұқият оқып шығыңыз.

Сипаттамасы

- 1 Температура реттегіші (Темп. параметрлері/Тазалау/Өшіру)
- 2 Бу түймесі
- 3 Температураны басқару шамы
- 4 Тазалаушамы / түймесі
- 5 1-де 2 науа: алмалы тік қойғыш + тазалау сауыты
- 6 Бекіту жүйесі
- 7 Су құятын ыдысы
- 8 1-де 2 науаны бекіту жүйесі
- 9 Қосарлы сымды сақтау орны
- 10 Үтіктің тұғыры
- 11 Қос сым
- 12 Қуат сымы
- 13 Қуат сымын сақтау орны
- 14 Тұғыр

Қолданылу мақсаты

Бұл аспап күтіп ұстау заттаңбасына сәйкес үтіктеуге жарайтын киім-кешекті ғана үтіктеу үшін пайдаланылуға тиіс. Сонымен қатар аспапты киімді жаңалау үшін пайдалануға болады. Киіп жүрген киімді ешқашан үтіктеуге немесе булауға болмайды.

Су ыдысын толтыру

(Толық мәліметті А-суреттен қараңыз)

Аспаптың розеткадан суырылғанына көз жеткізіңіз. Пайдалану барысында кез келген уақытта су сауытына су құюға болады. Бұл аспап құбыр суымен пайдаланылатын етіп жасалған. Дегенмен, егер сіз тұратын аймақтағы су кермек болса, не тазартылған суды не болмаса минералсыздандырылған суды пайдаланған дұрыс. Кір кептіретін машинада жиналған суды қолданбаңыз.

Іске қосу

(Толық мәліметті В-суреттен қараңыз)

Үтіктеуге кіріспес бұрын киімді күтіп ұстау бойынша нұсқауларды зейін қойып оқыңыз.  деген таңбасы бар маталарды үтіктеуге болмайды.

Бірінші рет қолданар алдында

(Толық мәліметті В-суреттен қараңыз)

Бірінші рет бу дайын болғанда, киімді үтіктің зауыттан қалып қойған қалдықтары былғамас

үшін бірнеше минут бір шүберекті үтіктеуді ұсынамыз.

Параметрлер

(Толық мәліметті С-суреттен қараңыз)

Температура

1-деңгей (•)	Синтетика
2-деңгей (••)	Жүн, жібек, полиэстер
3-деңгей (•••)	Мақта мата, зығыр

Ескертпе: Бу түймесі басылған сайын сорғы іске қосылады. Одан ақырын дырылдаған дыбыс шығады да, ол әр параметр сайын өзгеріп отыруы мүмкін. Бұл қалыпты жағдай.

Әкті кетіру

(Толық мәліметті Е-суреттен қараңыз)

Қандай судың пайдаланылатынына қарамастан, жүйе оны үнемі қақтан тазартып отыру керектігін есіңізге салады. Жүйе тарапынан көрсетілмесе де, қақтан тазартуды керек болғанда кез келген уақытта іске асыруға болады.

Егер үтіктеу барысында тазалау шамы (4) және дыбыстық белгі іске қосылса, үтіктеуді жалғастыруға болады. Тазалауды дереу іске асыру қажет емес. Тазалау процедурасын үтіктеуді аяқтағаннан кейін немесе аспапты келесі жолы тоққа қосқан кезде іске асыруға болады.

Егер тазалауды іске асырмастан астыпты тоқтан суырып қойса, оны келесі жолы тоққа қосқан кезде, тазалау шамы мен дыбыстық белгі қайтадан іске қосылады. Бу шығарылуы тоқтаған жағдайда, бумен үтіктеуге кірісу үшін тазалау процедурасын іске асыру қажет болады.

Абай болыңыз: Қақтан тазарту барысында аспапты назардан тыс қалдыруға болмайды.

Қақтан тазартуды әрқашан да тазалау сауытының көмегімен іске асыру керек. Үтік тазалау сауытынан жоғары көтеру арқылы тазалауды үзіп тастауға болмайды, себебі үтіктің табанынан ыстық су мен бу шығуы мүмкін.

Абай болыңыз: Тазалау сауыты ыстық болуы мүмкін және онда ыстық су болады, оны қозғаған және босатқан кезде сақ болыңыз.

Кепілдік және қызмет көрсету

Егжей-тегжейлі ақпаратты бөлек кепілдік және қызмет көрсету парақшасында қараңыз немесе www.braunhousehold.com сайтына кіріңіз.

Шығарылған жылы

Шығарылған жылын белгілеу үшін бұйым тақтасасындағы 5-сандық шығарушы кодын қараңыз. Шығарушы кодының бірінші саны шығарған жылдың соңғы санын білдіреді. Келесі 2 сандар шығарылған жылдың күнтізбелік апта санын білдіреді. Ал соңғы 2 сандар 1992 жылдан бастап автоматты түрде есептелген басып шығару мерзімін білдіреді.
Мысалы: 30421 – Бұйым 2013 жылының 4 аптасында шығарылған.



Үлгі	IS 1012, 1013, 1014
Кернеу	220 – 240 В
Герц	50 – 60 Гц
Ватт	1850 – 2400 Вт
Сақтау шарттары:	температура: +5°C және +45°C Ылғалдылық: < 80%

Қытайда жасалған
Делонги Браун Хаусхолд ГмБХ
Германия Заңды өндіруші:
Делонги Браун Хаусхолд ГмБХ
Карл-Улрих-Штрассе ң
63263 Ной-Изенбург

Бұйымды іске пайдалану нұсқаулығына сәйкес өз мақсатында пайдалану керек. Бұйымның қызмет мерзімі тұтынушыға сатылған күннен бастап 2 жылды құрайды.

Импортер:
«Делонги» ААҚ, Ресей, 127055,
Москва қаласы, Сущёвская көшесі,
27/3-үй (27-үй, 3-құрылым)
Тел. +7 (495) 781-26-76

Сақталу мерзімі: Шектелмеген
Арылу жағдайлары: Қоршаған ортаны қорғау талаптарына сәйкес
Тасымалдау жағдайлары: Тасымалдау кезінде құлатып алуға немесе шамадан тыс шайқалтуға болмайды.
Сату жағдайлары: Сату жағдайларын өндіруші көрсетпеген, бірақ олар жергілікті, мемлекеттік және халықаралық ережелер мен стандарттарға сай болуға тиіс.
Өндіруші зауыт:
De'Longhi Braun Household GmbH,
Carl-Ulrich-Strasse 4,
63263 Neu Isenburg, Germany

Ақаулықтарды жою нұсқаулығы

АҚАУЛЫҚ	ЫҚТИМАЛ СЕБЕБІ	ШЕШІМІ
Аспаптан бу шықпайды	Үтіктеу сеансын бастаған кезде бу түймесі жеткілікті уақытқа басылмаған	Бу түймесін бу шыққанша басып ұстап тұрыңыз. Бу шыққанша 30 секундқа дейін уақыт кетуі мүмкін
	Су сауытындағы судың мөлшері жеткіліксіз	Су сауытына су құю
	Егер тазалау жүйесінің шамы жанса, бу функциясы тазалау іске асырылмай тұрып өшірілген	Тазалау процедурасын іске асыру (арнайы тарауды қараңыз)
	Үтік қызып кетеді	Температураны басқару шамы жыпылықтап тұрған кезде үтік қызады; осы кезде бу функциясы ажыратулы болады. Температураны басқару шамы үздіксіз жанғанша күтіңіз.
Аспап тоқтан ажырап қалды	20 минуттан астам уақыт бу шықпаған кезде, автоөшірілу функциясы автоматты түрде іске қосылады	Үтікті қайтадан тоққа қосу үшін температура деңгейін таңдаңыз. Аспап қайтадан қыза бастайды.

Үтіктен киімде жылтыраған із немесе бедер қалады	Таңдалған температура тым жоғары	Температура таңдау тетігін 1-деңгейге (●) немесе 2-деңгейге (●●) қояңыз немесе киімнің үстінен қосымша қабат төсеңіз
Бу шығып жатқан кезде жүйеден дірілге байланысты сораптаған дыбыс шығады	Егер су сауыты толы болса – бұл қалыпты жұмыс күйі	Ештеңе істеудің керегі жоқ
	Су сауыты босап қалған	Жүйенің тоғын өшіріп, розеткадан суырыңыз да, су сауытына су құйыңыз. Бу шыққанша бу түймесін басып тұрыңыз.
Үтік табанынан су тамшылары шығады	Буды алғаш рет пайдалана бастағанда немесе оны ұзақ уақыт бойы қолданбағанда, құбыршекте жиналған бу суға айналады	Бұл қалыпты жағдай. Үтікті киімнен алыс ұстап тұрып, бу түймесін басыңыз. Үтік табанынан судың орнына бу шыққанша күте тұруі
Үтіктеу барысында үтіктің табанынан ақ түйіршіктер мен қоқсық шығады	Құбырдан ағатын су тым кермек	Егер құбыр суы кермек болса, не тазартылған суды не болмаса минералсыздандырылған суды пайдалануды ұсынамыз
	Судағы химиялық заттектердің қоқсығы бу шығатын тесіктерге және (немесе) үтіктің табанына шөгеді	Жүйе тарапынан талап етілмесе де, тазалау процедурасын үнемі іске асыру
Қақтан тазарту процедурасы басталмай тұр	Температураны таңдау тетігі «тазалау» қалпына қойылмаған және «тазалау» түймесі дыбыстық белгі естілгенше басылмаған.	Арнайы тарауда көрсетілген қадамдарды орындау
Үтік табанынан су шашырайды	Тазалау функциясы кездейсоқ іске қосылып кеткен	Аспапты өшіріп, розеткадан ашасын суырыңыз. Үтікті тазалау сауытына қойыңыз да, тоққа қосып, тазалау процедурасын толық іске асыру (арнайы тарауды қараңыз)
Аспапты алғаш рет тоққа жалғаған кезде, түтін / иіс шыққаны байқалады	Үтіктің кейбір бөлшектері тығыздағыш материалдармен/ майлармен өңделген, сондықтан үтік бірінші рет қосылғанда сол заттар буланып шығады	Бұл қалыпты жағдай және үтік бірнеше рет қолданылғаннан кейін тоқтайды. Егер аспап өшіріліп, суығаннан кейін де түтін/иіс шықса, Vapaun тұтынушыларға қызметі көрсету орталығына хабарласу
Шамдардың барлығы жыпылықтап тұр	Жүйе қателігі.	Үтікті тоқтан суырыңыз да, тоққа қайта қосыңыз. Егер бұл мәселе әлі де шешілмесе, аспапты дереу өшіріп, Vapaun Тұтынушыларды қолдау орталығына хабарласу

Русский

Руководство по эксплуатации

Перед использованием

Перед использованием прибора внимательно полностью прочтите инструкцию.

Описание

- 1 Регулятор температуры (настройки температуры/Clean (Очистка)/Off (Выкл.))
- 2 Кнопка подачи пара
- 3 Светодиодный индикатор температуры
- 4 Светодиодный индикатор/кнопка Clean (Очистка)
- 5 Поддон 2-в-1: съемная платформа для утюга + резервуар для очистки
- 6 Система фиксации
- 7 Резервуар для воды
- 8 Система фиксации для поддона 2-в-1
- 9 Место для хранения двойного кабеля
- 10 Базовый блок
- 11 Двойной кабель
- 12 Кабель питания
- 13 Место для хранения кабеля питания
- 14 Задняя подставка

Целевое назначение

Прибор следует использовать исключительно для глажения одежды, на памятке по уходу за которой есть информация о том, что эту одежду можно гладить. Никогда не гладьте и не отпаривайте одежду, которая надета на вас.

Заполнение резервуара для воды

(для ознакомления с подробностями см. рис. А)

Убедитесь в том, что устройство отключено от сети. Резервуар для воды можно наполнить снова в любой момент в ходе использования устройства.

Данное устройство предназначено для применения с использованием водопроводной воды. Однако если Вы живете в регионе, для которого характерно наличие жесткой воды, мы рекомендуем Вам использовать дистиллированную или деминерализованную воду для продления срока службы устройства. Не используйте конденсат из сушильного автомата.

Начало эксплуатации

(для ознакомления с подробностями см. рис. В)

Перед началом глажения внимательно ознакомьтесь с памяткой по уходу на одежде.

Ткани, на которых содержится символ , не подлежат глажению.

Подготовка к первому использованию

(для ознакомления с подробностями см. рис. В)

При первом использовании пара рекомендуется в течение нескольких минут гладить через лоскут ткани, чтобы избежать загрязнения производственным осадком.

Настройки

(для ознакомления с подробностями см. рис. С)

Температура

Уровень 1 (•)	Синтетический материал
Уровень 2 (••)	Шерсть, шелк, полиэстер
Уровень 3 (•••)	Хлопок, лен

Примечание. Насос активируется каждый раз при нажатии кнопки подачи пара. Он издает едва различимый дребезжащий звук, который может изменяться в зависимости от настройки. Это считается нормальным явлением.

Удаление накипи

(для ознакомления с подробностями см. рис. Е)

Система будет регулярно напоминать Вам о необходимости выполнения процедуры удаления накипи вне зависимости от типа используемой воды. Процедуру удаления накипи можно проводить в любой требуемый момент, даже если система не указывает на эту необходимость.

Если во время процесса глажения светодиодный индикатор Clean (Очистка) (4) загорается и раздается звуковой сигнал, продолжать работу возможно. В проведении немедленной очистки нет необходимости. Процедуру очистки можно выполнить по окончании процесса глажения или в следующий раз при включении устройства.

Если устройство будет выключено без проведения процесса очистки, то при следующем включении снова загорится светодиодный индикатор системы очистки и раздается звуковой сигнал. В случае деактивации функции подачи пара: для продолжения процесса парового глажения необходимо выполнить процедуру очистки. **Осторожно!** В ходе процедуры удаления накипи не оставляйте устройство без присмотра.

Всегда выполняйте процесс удаления накипи с использованием резервуара для очистки. Не прерывайте процесс путем подъема утюга с резервуара для очистки, так как горячая вода и пар будут выходить из подошвы.

Осторожно! Резервуар для очистки может иметь высокую температуру и содержать горячую воду; соблюдайте осторожность при его перемещении и опустошении.

Гарантия и обслуживание

Для получения подробной информации см. отдельный буклет, посвященный гарантии и обслуживанию, или посетите веб-сайт www.braunhousehold.com.

Дата изготовления

Чтобы узнать дату выпуска, посмотрите на пятизначный код продукта (возле таблички с обозначением серии). Первая цифра обозначает последнюю цифру года изготовления. Две следующие цифры – это календарная неделя. А последние две указывают издание (автоматически подсчитывается с 1992 года). Пример: 30421 – изделие было выпущено в 2013 году (в 4 неделю).



Модель	IS 1012, 1013, 1014
Напряжение	220 – 240 В
Частота колебаний	50-60 Гц
Мощность	1850 – 2400 Вт
Условия хранения:	При температуре: от +5°C до +45°C и влажности: < 80%

Изготовлено в Китае для
De'Longhi Braun Household GmbH Германия
De'Longhi Braun Household GmbH
Carl-Ulrich-Straße 4
63263 Neu-Isenburg/Germany

Изделие использовать по назначению в соответствии с руководством по эксплуатации. Срок службы изделия составляет 2 года с даты продажи потребителю.

Импортер и ответственный за претензии потребителей: ООО «Делонги», Россия, 127055, Москва, ул. Сущевская, д. 27, стр. 3. Тел. +7 (495) 781-26-76

Срок хранения: Не ограничен

Условия утилизации: Утилизировать в соответствии с экологическими требованиями

Условия транспортировки: Во время транспортировки, не бросать и не подвергать излишней вибрации.

Условия реализации: Правила реализации товара не установлены изготовителем, но должны соответствовать региональным, национальным и международным нормам и стандартам.

Производитель:

De'Longhi Braun Household GmbH,
Carl-Ulrich-Strasse 4,
63263 Neu Isenburg, Germany

Руководство по устранению неисправностей

ПРОБЛЕМА	ВОЗМОЖНАЯ ПРИЧИНА	РЕШЕНИЕ
Утюг не производит пар.	При начале процесса глажения кнопка подачи пара не удерживалась в нажатом положении на протяжении требуемого промежутка времени.	Нажмите на кнопку подачи пара и удерживайте ее в этом положении до тех пор, пока из подошвы не начнет выходить пар. Период ожидания начала процесса подачи пара может занять вплоть до 30 с.
	В резервуаре для воды недостаточно воды.	Наполните резервуар для воды.
	Если светодиодный индикатор системы очистки загорается, функция подачи пара отключается до момента выполнения процесса очистки.	Выполните процесс очистки (см. соответствующую главу).
	Утюг нагревается.	Когда светодиодный индикатор температуры мигает, это указывает на нагрев утюга; в ходе этого периода функция подачи пара не работает. Подождите, пока светодиодный индикатор температуры не начнет гореть непрерывно.
Устройство выключилось.	Режим автоматического выключения активируется автоматически, когда подача пара не производится в течение более 20 мин.	Чтобы снова включить утюг, выберите уровень температуры. Устройство снова начинает нагреваться.
Утюг оставляет блестящее пятно или след на предмете одежды.	Выбрана слишком высокая температура.	Переведите регулятор температуры в положение уровня 1 (●)/уровня 2 (●●) или поместите дополнительный слой ткани на предмет одежды.
В ходе подачи пара система издает шум накачки, который ассоциируется с вибрацией.	Если резервуар для воды наполнен, это является нормальным рабочим явлением.	Никаких действий предпринимать не требуется.
	Резервуар для воды пуст.	Выключите систему, отключите устройство от сети и наполните резервуар для воды. Нажмите на кнопку подачи пара и удерживайте ее в этом положении до тех пор, пока из подошвы не начнет выходить пар.
Из подошвы выходят капли воды.	Пар конденсируется в шланге и превращается в воду, когда Вы используете функцию подачи пара в первый раз или не использовали ее на протяжении долгого периода времени.	Это считается нормальным явлением. Удерживайте утюг в стороне от предмета одежды и нажмите кнопку подачи пара. Дождитесь момента, когда из подошвы начнет выходить пар, а не вода.

В ходе глажения из подошвы выходят частицы белого цвета и загрязнения.	Используемая Вами водопроводная вода имеет очень высокую степень жесткости.	Если используемая Вами водопроводная вода имеет очень высокую степень жесткости, мы рекомендуем применять дистиллированную или деминерализованную воду.
	Присутствующие в воде химические загрязнения оседают в отверстиях для выпуска пара и/или подошве.	Выполняйте процесс очистки регулярно, даже если этого не требует система.
Процесс очистки от накипи не начинается	Регулятор температуры был переведен в положение Clean (Очистка), а кнопка Clean (Очистка) не удерживалась в нажатом положении до момента, когда раздастся звуковой сигнал.	Следуйте шагам, приведенным в соответствующей главе.
Из подошвы выходит вода.	Процесс очистки неожиданно активировался.	Выключите устройство и отключите его от сети. Поместите утюг на резервуар для очистки, включите его и полностью выполните процесс очистки (см. соответствующую главу).
При первом включении прибора наблюдается дым/запах.	Некоторые детали подвергались обработке герметизирующим составом/смазывающим веществом, испаряющимся при первом нагреве утюга.	Это считается нормальным явлением и прекратится после нескольких раз использования утюга. Если дым/запах не устраняется после выключения и охлаждения устройства, обратитесь в авторизованную сервисную службу компании Braun.
Все светодиодные индикаторы мигают.	Ошибка системы	Отключите систему от сети и снова подключите. Если не удалось устранить неисправность, незамедлительно снова отключите устройство от сети и обратитесь в авторизованную сервисную службу компании Braun.

Українська

Керівництво з експлуатації

Перед використанням

Будь ласка, уважно та повністю прочитайте дані інструкції, перш ніж використовувати прилад.

Опис

- 1 Регулятор вибору температури (Налаштування температури / Очищення / Вимк.)
- 2 Кнопка подачі пари

- 3 Світлодіодний індикатор контролю температури
- 4 Світлодіодний індикатор / Кнопка очищення системи
- 5 Лоток 2-в-1: знімна підставка для праски + резервуар очищення від накипи
- 6 Система блокування
- 7 Резервуар для води
- 8 Система блокування для лотка 2-в-1
- 9 Відсік для зберігання подвійного дроту
- 10 Базовий блок
- 11 Подвійний дріт
- 12 Шнур живлення
- 13 Відсік для зберігання шнура живлення
- 14 П'ятка

Цільове призначення

Прилад може використовуватись виключно для прасування одягу, на пам'ятці по догляду за яким є інформація про те, що цей одяг можна прасувати. Ніколи не прасуйте та не відпарюйте одяг, одягнений на вас.

Наповнення резервуара для води

(подробіці див. на мал. А)

Переконайтесь, що прилад від'єднаний від живлення. Резервуар для води можна заповнювати у будь-який момент використання. Даний прилад призначений для роботи з водопровідною водою. Однак якщо ви живете в районі з жорсткою водою, щоб продовжити термін експлуатації приладу, радимо використовувати дистильовану або демінералізовану воду. Не використовуйте конденсовану воду із сушильної машини.

Початок експлуатації

(подробіці див. на мал. В)

Перед початком прасування уважно ознайомтесь із пам'яткою по догляду на одязі. Тканини, на яких є символ , не підлягають прасуванню.

Підготовка до першого

використання (подробіці див. на мал. В)

При першому використанні пари рекомендовано протягом декількох хвилин прасувати через клаптик тканини, щоб запобігти забрудненню виробничим осадом.

Налаштування (подробіці див. на мал. С)

Температура

положення 1 (•)	Синтетика
положення 2 (••)	Вовна, шовк, поліестер
положення 3 (•••)	Бавовна, льон

Примітка: Помпа активується під час кожного натискання кнопки подачі пари. Вона видає незначний звук, який може змінюватися в залежності від налаштувань. Це нормально.

Видалення накипу

(подробіці див. на мал. Е)

Система регулярно подає нагадування про необхідність очищення від накипу, незалежно від типу води, що використовується. Процедуру очищення від накипу можна виконувати в будь-який час, навіть якщо система не нагадає про це.

При спрацюванні світлодіодного індикатора та звукового сигналу очищення (2) під час прасування, ви можете продовжити прасування. Немає необхідності негайно запускати процедуру очищення. Її можна виконати після закінчення прасування, або наступного разу після увімкнення приладу.

Якщо вимкнути прилад не виконавши процедуру очищення, світлодіодний індикатор та звуковий сигнал очищення спрацюють при наступному увімкненні. У випадку, якщо функція подачі пари не спрацьовує, щоб активувати її, необхідно запустити процедуру очищення від накипу.

Обережно: Не залишайте прилад без нагляду під час видалення накипу.

Завжди виконуйте процедуру очищення від накипу з використанням резервуару очищення від накипу. Не переривайте цей процес і не піднімайте праску з резервуару очищення від накипу, оскільки з підшови потече гаряча вода або пара.

Обережно: резервуар очищення від накипу може бути гарячим. Переміщуючи або спорожняючи його, пам'ятайте, що він містить гарячу воду.

Гарантія та обслуговування

Для отримання детальної інформації див. Повні умови щодо гарантії та обслуговування, або зайдіть на сайт: www.braunhousehold.com.

Керівництво з пошуку та усунення несправностей

ПРОБЛЕМА	МОЖЛИВА ПРИЧИНА	ВИРІШЕННЯ
Праска не виробляє пари.	На початку прасування кнопку подачі пари було натиснуто недостатньо довго.	Натисніть та утримуйте кнопку подачі пари, доки не вийде пара. Щоб пара вийшла, може знадобитися до 30 секунд.
	У резервуарі недостатньо води.	Заповніть резервуар водою.
	Якщо світлодіодний індикатор системи очищення засвітився, функцію подачі пари було вимкнено перед виконанням процедури очищення від накипу.	Запустіть процедуру очищення (див. відповідний розділ)
	Праска нагрівається.	Світлодіодний індикатор контролю температури блимає, праска нагрівається. На цьому етапі функція подачі пари вимкнена. Дочекайтеся, коли світлодіодний індикатор контролю температури почне світитися.
Прилад вимкнувся.	Режим автоматичного вимикання активується автоматично, якщо не було викиду пари понад 20 хвилин.	Щоб повторно увімкнути праску, оберіть відповідну температуру. Прилад знову починає нагріватися.
Праска залишає блиск або відбиток на одязі.	Обрана температура надто висока.	Налаштуйте регулятор температури на рівень 1 (●) або рівень 2 (●●), або розмістіть додаткову тканину на одяг.
Під час подачі пари прилад подає звуковий сигнал, що нагадує вібрації.	Якщо резервуар для води наповнений — це нормальний робочий стан.	Не потрібно нічого робити.
	Резервуар для води порожній.	Вимкніть систему, від'єднайте прилад від живлення та заповніть резервуар для води. Натисніть і утримуйте кнопку подачі пари доки не з'явиться пара.
З підшови витікають краплі води.	Пара конденсується у воду в шлангу, якщо ви використовуєте відпарювання вперше, або не використовували його довгий час.	Це нормально. Тримайте праску подалі від одягу та натисніть кнопку подачі пари. Дочекайтеся, поки замість води з підшови почне виходити пара.
Під час прасування з підшови випадають білі частинки та домішки.	Водопровідна вода надто жорстка.	У випадку жорсткої води рекомендуємо використовувати дистильовану або демінералізовану воду.
	У парових отворах та / або на підшови відклалися забруднення хімічних речовин, що містяться у воді.	Виконуйте процедуру очищення від накипу регулярно, навіть якщо система не нагадує про це.
Процедура очищення від накипу не запускається.	Регулятор температури не переведено в режим «clean», а кнопку «clean» не було натиснуто до спрацювання звукового сигналу.	Виконайте інструкції відповідного розділу.

<p>З підшоши виливається вода.</p>	<p>Ви випадково запустили процедуру очищення від накипу.</p>	<p>Вимкніть прилад та від'єднайте від мережі живлення. Поставте праску на резервуар для очищення від накипу, увімкніть її і виконайте повну процедуру очищення (див. відповідний розділ).</p>
<p>Ви помітили дим / запах гару під час першого увімкнення приладу.</p>	<p>Деякі частини приладу були оброблені ущільнювачем / змазкою, які випаровуються під час першого нагрівання праски.</p>	<p>Це нормально, процес припиниться після декількох разів використання праски. Якщо після вимкнення приладу дим / запах все ще зберігається, зверніться до авторизованого сервісного центру Braun.</p>
<p>Усі світлодіодні індикатори блимають.</p>	<p>Системна помилка.</p>	<p>Вимкніть систему і знову увімкніть. Якщо проблема не зникне, негайно від'єднайте прилад і зверніться до авторизованого сервісного центру Braun.</p>

الحل	السبب المحتمل	المشكلة
	عند بدء جلسة الكي، لم يتم الضغط على زر البخار لفترة كافية	اضغط مع الاستمرار على زر البخار حتى يخرج البخار. قد يستغرق الأمر ما يصل إلى 30 ثانية حتى يخرج البخار
	ليس هناك ما يكفي من المياه في خزان المياه	املاً خزان المياه
لا تنتج المكواة أي بخار	إذا كانت لمبة LED لنظام التنظيف قيد التشغيل، فقد تم تعطيل وظيفة البخار حتى تقوم بعملية التنظيف	إجراء عملية التنظيف (انظر الفصل المخصص)
	بدأت المكواة في التسخين	عند وميض لمبة LED للتحكم في درجة الحرارة، يتم تسخين المكواة؛ خلال هذه المرحلة يتم تعطيل وظيفة البخار. انتظر حتى تضيء لمبة LED الخاصة بالتحكم في درجة الحرارة بشكل مستمر.
تم إيقاف تشغيل الجهاز	يتم تنشيط وضع الإيقاف التلقائي تلقائيًا عندما لا يكون هناك انبعاث بخار لأكثر من 20 دقيقة	لتشغيل المكواة مرة أخرى، حدد مستوى درجة الحرارة. يبدأ الجهاز في التسخين مرة أخرى.
تترك المكواة لمعةً أو بصمةً على الثوب	درجة الحرارة المحددة مرتفعة للغاية	ضع محدد درجة الحرارة على المستوى 1 (●) أو المستوى 2 (●●) أو ضع طبقة إضافية على الثوب
أثناء انبعاث البخار، ينتج النظام ضوضاء ضخ مرتبطة باهتزازات	إذا كان خزان المياه ممتلئًا - فهذه حالة عمل طبيعية	لا يوجد إجراء مطلوب
تنساقط قطرات مياه صغيرة من اللوحة السفلية	خزان المياه فارغ	قم بإيقاف تشغيل النظام وافصله وقم بملء خزان المياه. اضغط على زر البخار حتى يخرج البخار.
أثناء الكي، تخرج الجزيئات البيضاء والشوائب من القاعدة	يتكثف البخار في الماء في الخرطوم عندما تستخدم البخار لأول مرة أو لا تستخدمه لفترة طويلة	هذا أمر طبيعي. امسك المكواة بعيدًا عن الملابس واضغط على زر البخار. انتظر حتى يخرج البخار بدلاً من الماء من القاعدة
أثناء الكي، تخرج الجزيئات البيضاء والشوائب من القاعدة	مياه الصنبور الخاصة بك عسرة للغاية	إذا كانت مياه الصنبور عسرة، ففوصيك باستخدام إما الماء المقطر أو الماء منزوع المعادن
عملية تنظيف الجير لم تبدأ بعد	ترسبت شوائب المواد الكيميائية الموجودة في الماء في فتحات البخار و / أو القاعدة	قم بإجراء عملية التنظيف بانتظام حتى لو لم يطلب النظام ذلك
تتسرب المياه من القاعدة	لم يتم تشغيل محدد درجة الحرارة على وضع "تنظيف" ولم يتم الضغط على الزر "تنظيف" حتى تسمع إشارة صوتية.	اتبع الخطوات الموضحة في الفصل المخصص
في المرة الأولى التي يتم فيها تشغيل الجهاز، تلاحظ وجود دخان / رائحة	تم تنشيط عملية التنظيف عن طريق الخطأ.	أغلق الجهاز وافصله. ضع المكواة على وعاء التنظيف، وقم بتشغيله وإجراء عملية التنظيف بالكامل (انظر الفصل المخصص)
جميع لمبات LED تومض	تمت معالجة بعض الأجزاء باستخدام سُدادة / مشحّم يتبخر في أول مرة يتم فيها تسخين المكواة	هذا الأمر طبيعي وسيتوقف عند استخدام المكواة لعدة مرات. في حالة استمرار وجود الدخان/الرائحة بعد إيقاف التشغيل، اتصل بمركز خدمة عملاء Braun معتمد
	خطأ يتعلق بالنظام	افصل الجهاز، ثم أعد توصيله. في حالة استمرار وجود هذه المشكلة، قم بفصله على الفور واتصل بمركز خدمة عملاء Braun معتمد

درجة الحرارة

المستوى الأول (*)	الأنسجة الصناعية
المستوى الثاني (**)	الصوف، الحرير، البوليستر
المستوى الثالث (***)	القطن، الكتان

ملاحظة: يتم تفعيل المضخة في كل مرة تضغط فيها على زر البخار. وتصدر بعض الضوضاء الرئانة الغامضة التي قد تتغير من إعداد إلى آخر. هذا أمر طبيعي.

إزالة الترسبات (لمزيد من التفاصيل، راجع الشكل E)

سيقوم النظام بتذكيرك بإزالتها بانتظام بشكل مستقل عن نوع الماء المستخدم. يمكن إجراء عملية إزالة الترسبات في أي وقت مطلوب حتى في حالة عدم الإشارة من قِبل النظام.

إذا تم تشغيل لمبة LED للتنظيف (4) والإشارة الصوتية أثناء جلسة الكي، فمن الممكن مواصلة الكي. ليست هناك حاجة إلى إجراء التنظيف على الفور. يمكن إجراء عملية التنظيف عند انتهاء جلسة الكي أو في المرة التالية التي يتم فيها تشغيل الجهاز.

إذا تم إغلاق الجهاز دون إجراء عملية التنظيف، فسيتم تشغيل لمبة LED الخاصة بالتنظيف والإشارة الصوتية مرة أخرى عند تشغيله في المرة التالية. في حالة إلغاء تنشيط انبعاث البخار، يجب إجراء عملية التنظيف من أجل مواصلة الكي بالبخار. **تنبيه:** لا تترك الجهاز دون مراقبة أثناء عملية إزالة الترسبات.

قم دائماً بإجراء عملية إزالة الترسبات باستخدام وعاء التنظيف. لا تقاطع هذه العملية برفع المكواة من وعاء التنظيف، لأن الماء الساخن والبخار سيخرجان من القاعدة. **تنبيه:** يمكن أن يكون وعاء التنظيف ساخناً ويحتوي على ماء ساخن، تَوخَّ الحذر أثناء تحريكه وإفراغه.

الضمان والخدمة

للحصول على معلومات تفصيلية، انظر نشرة الضمان والخدمة المنفصلة أو تفضل بزيارة www.braunhousehold.com.

قبل الاستخدام

يُرجى قراءة التعليمات بعناية وبالكامل قبل استخدام الجهاز.

الوصف

- 1 محدد درجة الحرارة
- 2 إعدادات درجة الحرارة / التنظيف / إيقاف التشغيل
- 3 زر البخار
- 4 لمبة LED الخاصة بالتحكم في درجة الحرارة
- 5 لمبة LED / زر التنظيف
- 6 وعاء التنظيف
- 7 وعاء التنظيف
- 8 نظام قفل لدرج 2 في 1: مسند مكواة قابل للإزالة +
- 9 وعاء التنظيف
- 10 نظام قفل لدرج 2 في 1
- 11 مساحة تخزين كبل مزدوج
- 12 وحدة القاعدة
- 13 كبل مزدوج
- 14 كبل الطاقة
- 15 مساحة تخزين كبل الطاقة
- 16 مسند المؤخر

الاستخدام المقصود

يُستخدم الجهاز فقط لكي الملابس الصالحة للكي بحسب ملصق العناية الموجود على الملابس. لا تقوم بكي الملابس أو ترطبها أثناء ارتدائها.

ء خزان الماء (لمزيد من التفاصيل، راجع الشكل A)

تأكد من عدم توصيل الجهاز. يمكنك إعادة ملء خزان المياه في أي وقت أثناء الاستخدام. تم تصميم هذا الجهاز ليتم استخدامه مع ماء الصنبور. ومع ذلك، إذا كنت تعيش في منطقة بها ماء عسر، فإننا نوصيك باستخدام الماء المقطر أو الماء منزوع المعادن لإطالة عمر الجهاز. لا تستخدم مياه تكتيف من مجفف ملابس.

بدء التشغيل (لمزيد من التفاصيل، راجع الشكل B)

قبل بدء الكي، يُرجى اتباع تعليمات ملصق العناية بالملابس بعناية. لا يمكن كي الأقمشة التي تحمل هذا الرمز

قبل الاستخدام الأول (لمزيد من التفاصيل، راجع الشكل B)

عند تجهيز البخار لأول مرة، نوصي بالكي لعدة دقائق على قطعة قماش لتجنب تلوث ملابسك ببقايا التصنيع.

