

BRAUN

TexStyle 7 Pro
TexStyle 9



Types 12770008, 12790004

Register your product
www.braunhousehold.com/register

SI 71xx
SI 92xx
Steam Iron

English	10
عربي	15

© Copyright 2021 . All rights reserved
De'Longhi Braun Household GmbH
Carl-Ulrich-Straße 4
63263 Neu-Isenburg/Germany



SI 71xx

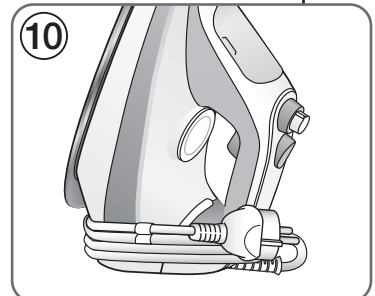
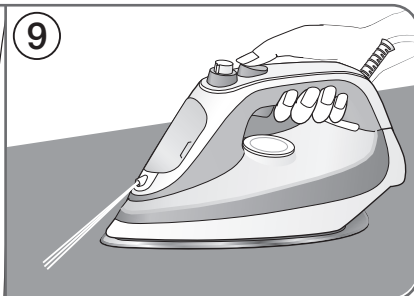
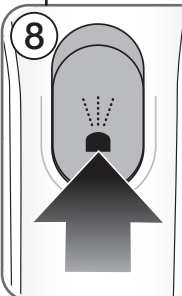
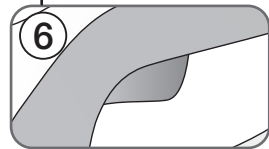
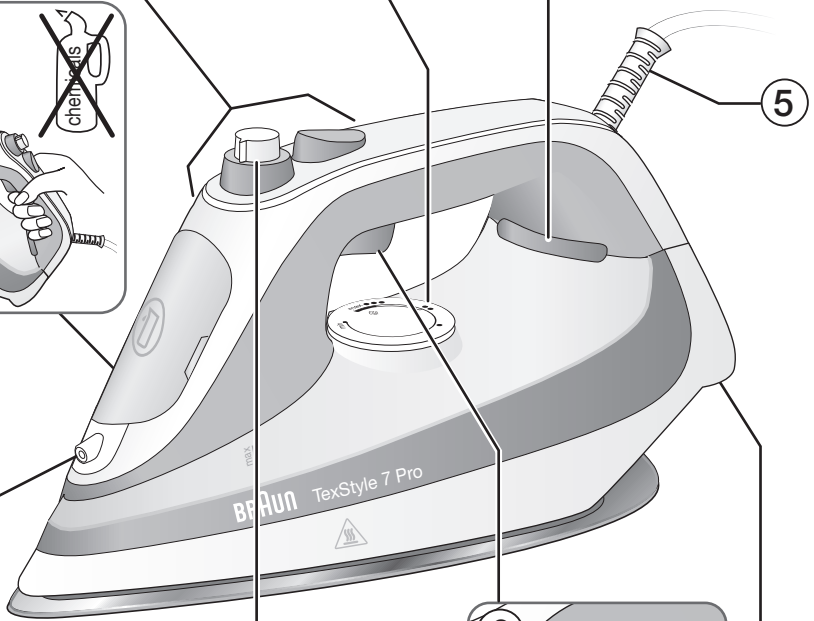
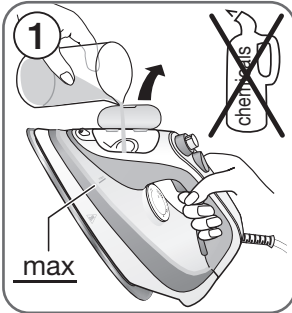
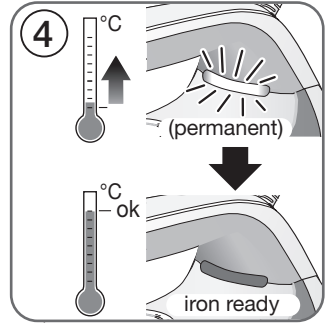
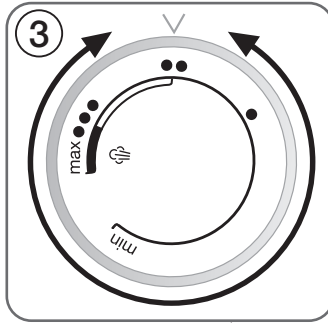
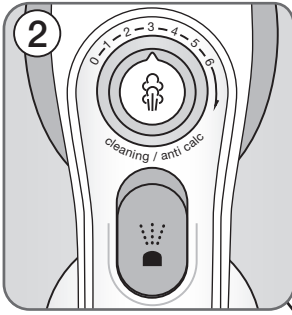

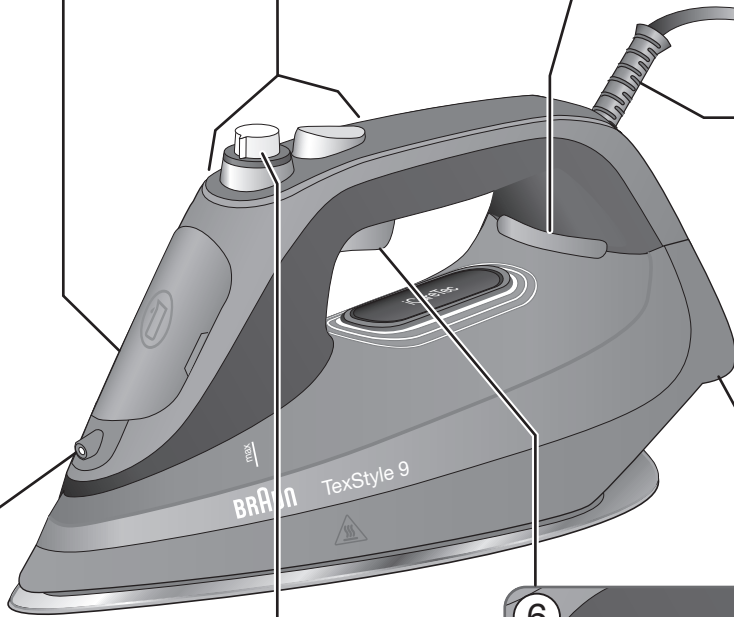
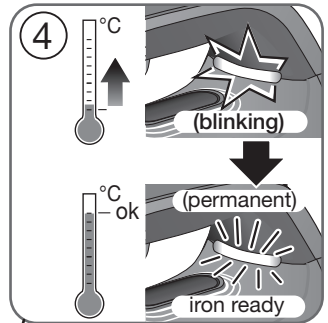
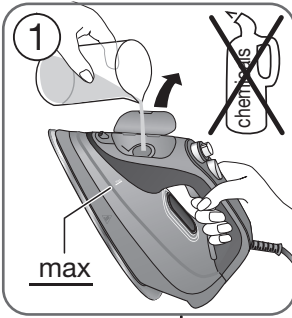

5

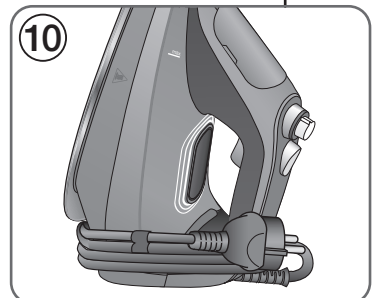
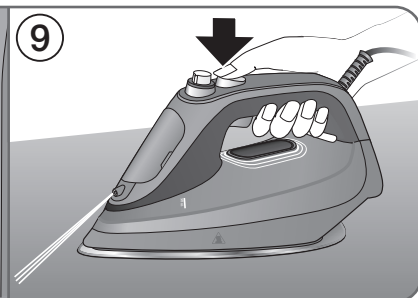
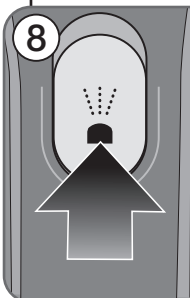
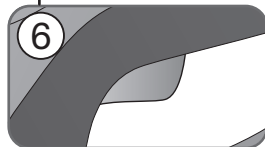
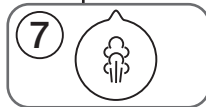

A Start Ironing

SI 71xx

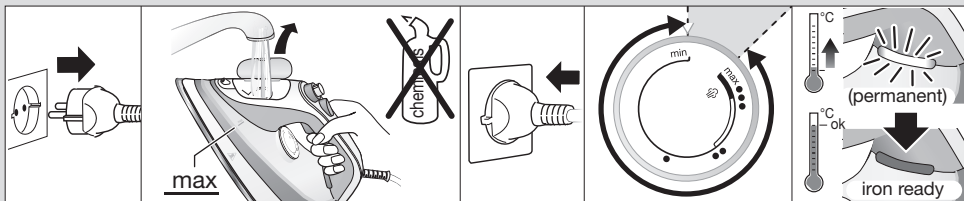

SI 92xx

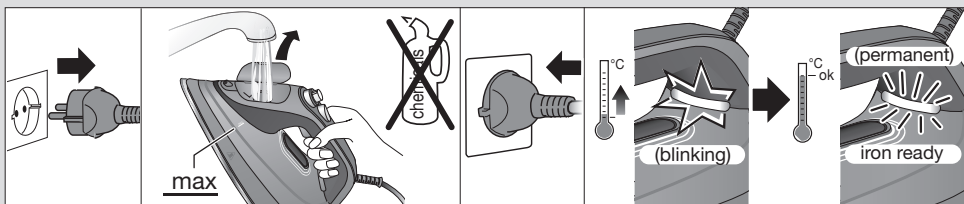

B Steam Options - SI 71xx

Continuous steam (normal)

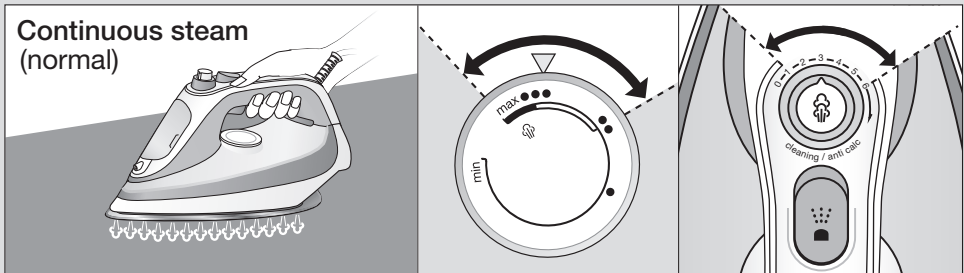

Continuous steam (turbo) max 1 min.

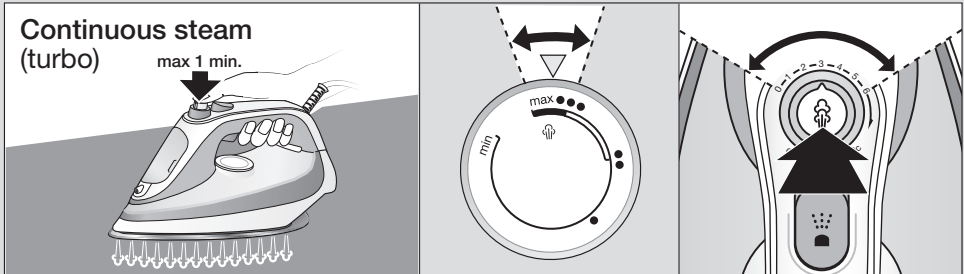

Steam shot

Vertical steam

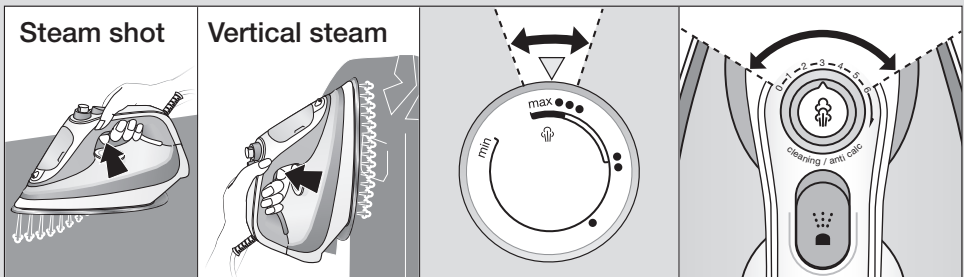

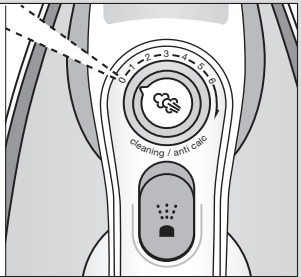
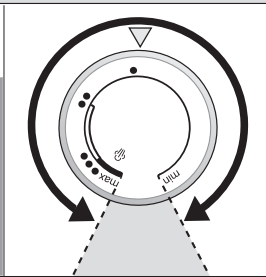
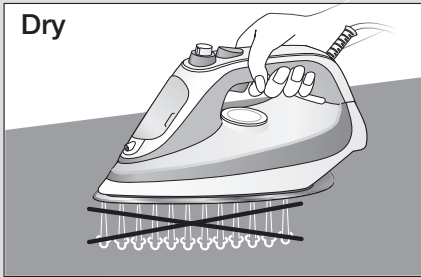
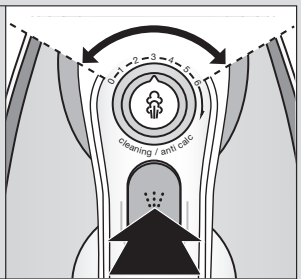
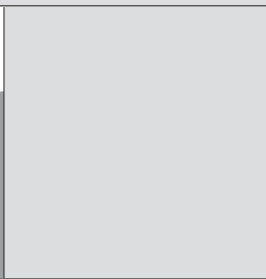
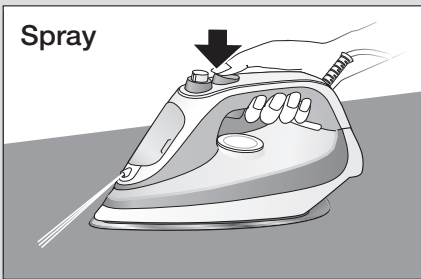

Steam Options - SI 92xx

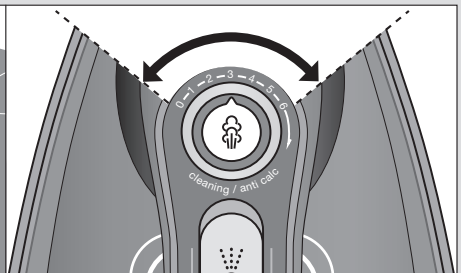
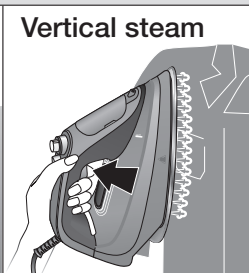
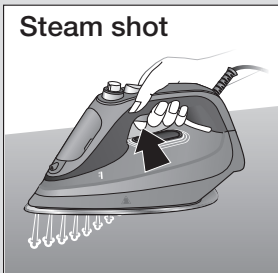
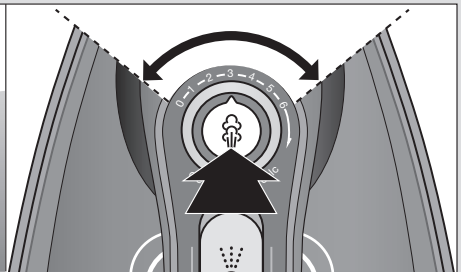
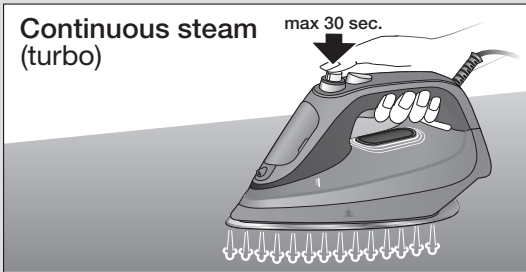
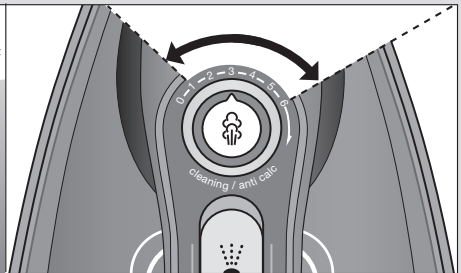
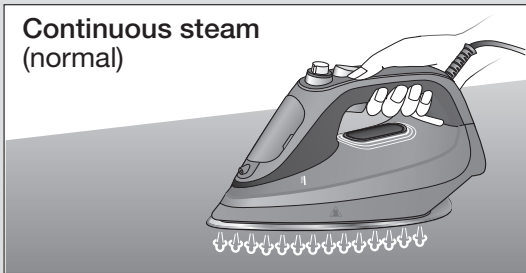

Spray

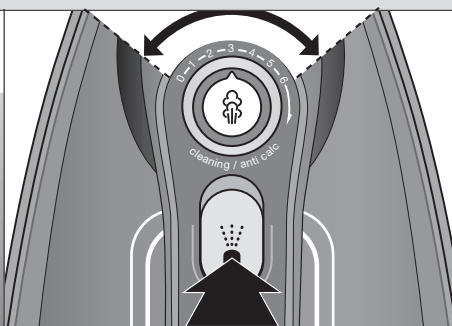
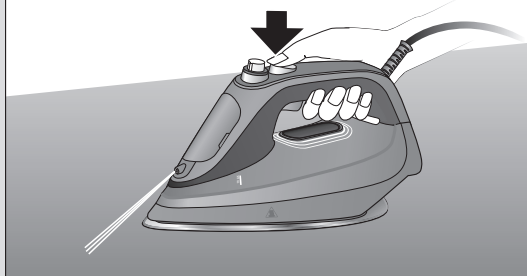

Dry

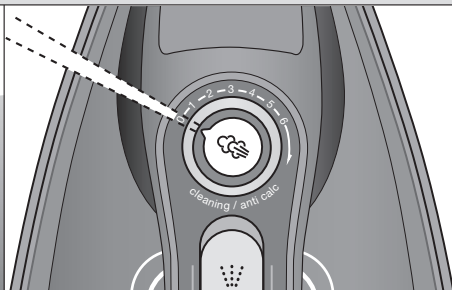
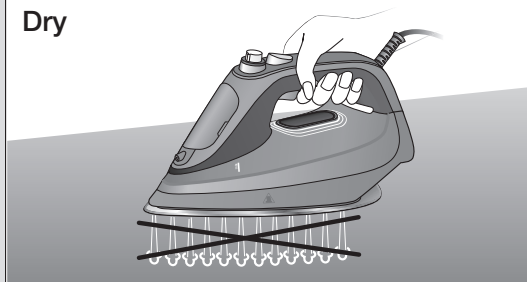

C Auto Off

SI 71xx

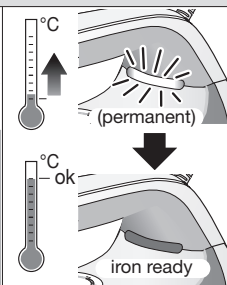
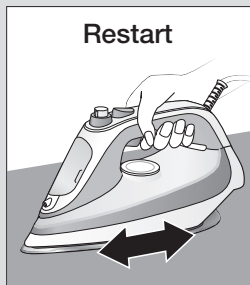
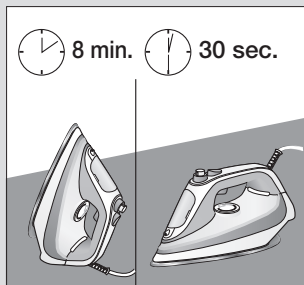

SI 92xx

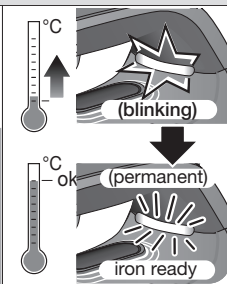
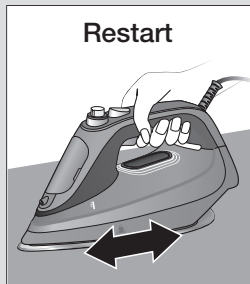
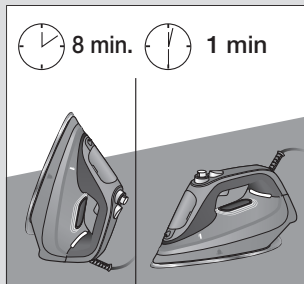

D After Ironing - SI 71xx/SI 92xx

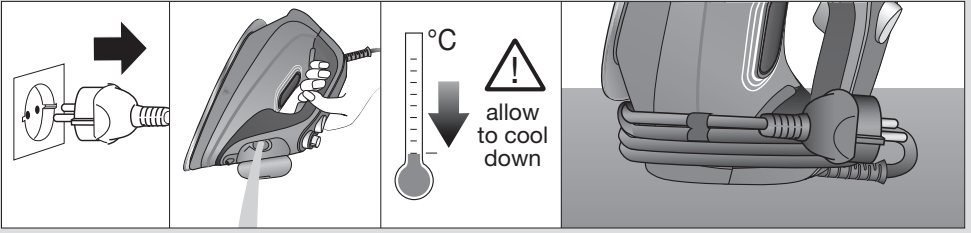

E Descaling - SI 71xx

Preparation

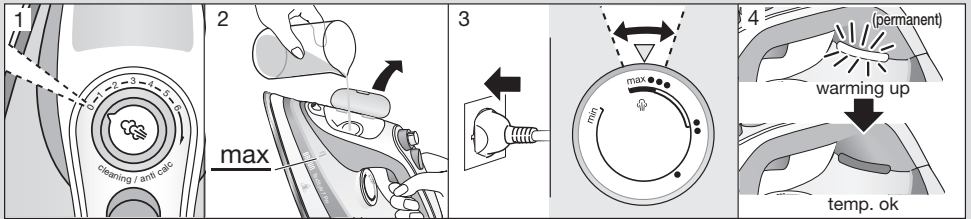

Self clean

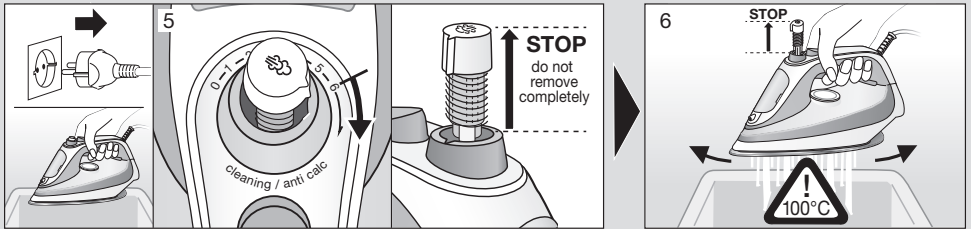

Rinsing the valve

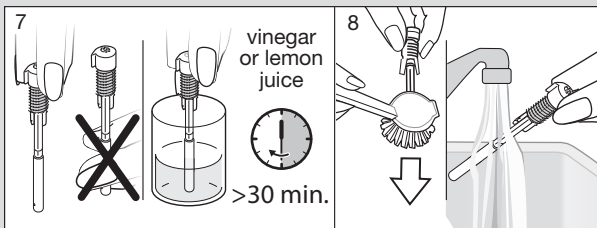

Reset

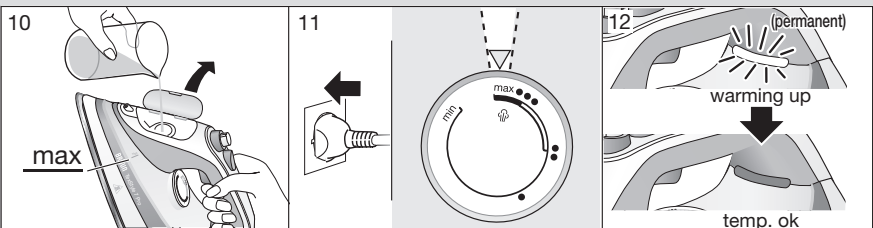
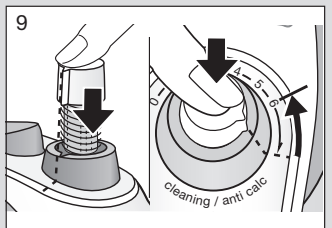

Descaling - SI 92xx

2x Preparation

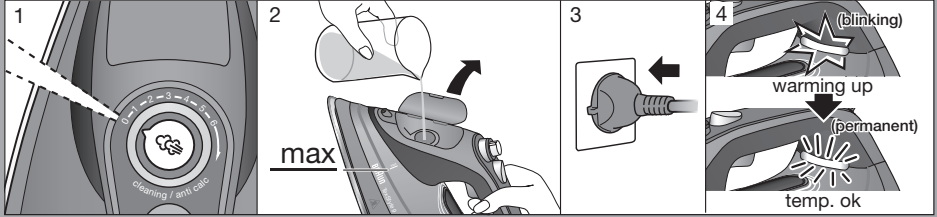

Self clean

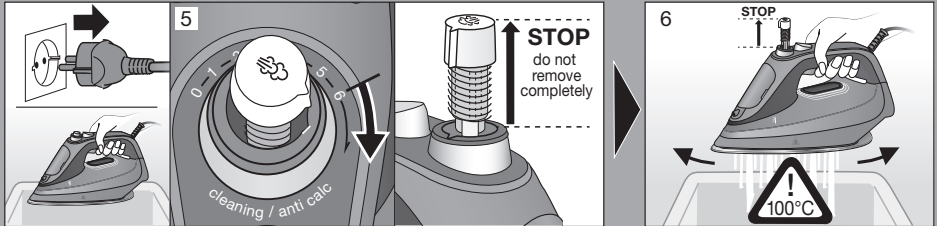

Rinsing the valve

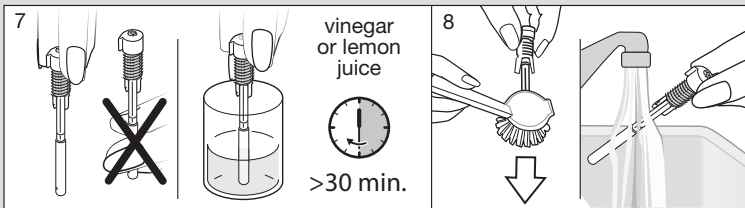

Reset

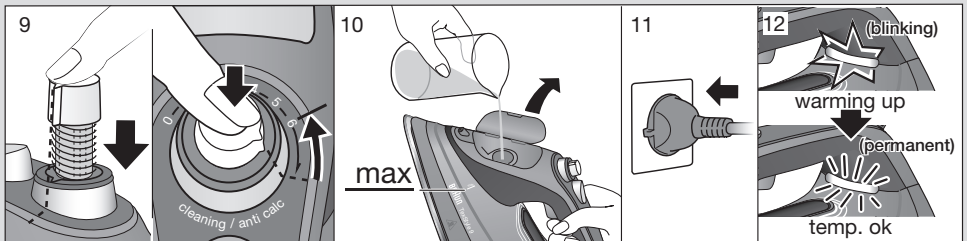

F Care And Cleaning - SI 71xx/SI 92xx

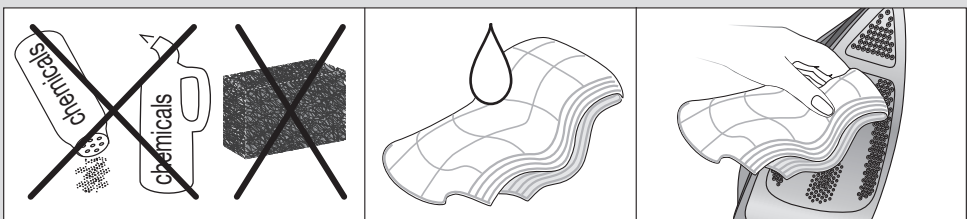

English

Before use

Please read the user instructions carefully and completely before using the appliance and retain for future reference. Remove all packaging and labels and dispose them appropriately.

Caution

-  Caution: Hot surfaces! Electric Irons combine high temperatures and hot steam that could lead to burns.
- Caution: Due to the high power of this steam iron please make sure that your mains supply is sufficient. Please contact your local electric power company to make sure that the so called mains impedance is not higher than 0.350 Ohm.
- This appliance can be used by children aged from 8 years and above and persons with reduced physical, sensory or mental capabilities or lack of experience and knowledge if they have been given supervision or instruction concerning use of the appliance in a safe way and understand the hazards involved.
- Children shall not play with the appliance.
- Cleaning and user maintenance shall not be made by children without supervision.
- During operation and cool-down the appliance and its mains cord shall be kept out of reach of children under 8 years.
- If the supply cord is damaged, it must be replaced by the manufacturer, its service agent or similarly qualified persons in order to avoid a hazard.
- Always unplug the station/iron before filling with water.
- The appliance must be used and rested on a flat, stable surface.
- During ironing pauses, place the iron upright on its heel rest or on the iron rest. Ensure that the heel rest is placed on a stable surface.
- The iron must not be left unattended while it is connected to the supply mains.
- The appliance must not be used if it has dropped, if there are visible signs of damage or if it is leaking. Regularly check the cords for damages.
- Never immerse the unit in water or other liquids.
- This appliance is designed for household use only and for processing normal household quantities.
- Please clean all parts before first use or as required, following the instructions in the Care and Cleaning section.
- The cords should never come in contact with hot objects, the soleplate, water and sharp edges.
- Before plugging into a socket, check whether your voltage corresponds with the voltage printed on the bottom of the appliance and that you are using an earthed socket.
- When using an extension cord watch out that it is in good condition, has a plug with an earth connection and corresponds with the power rating of the appliance (16A).
- The soleplate and the iron rest can reach very high temperatures that could lead to burns. Do not touch them.
- **CHOKING HAZARD:** the appliance might contain small parts. Some of those small parts might be required to get disassembled during cleaning and maintenance operations. Handle with care and keep small parts out of reach of children.
- Important: Keep all packaging (plastic bags, polystyrene foam) away from children.

Description

- 1 Water Tank Filling
- 2 Steam Regulator
- 3 Temperature Selector (SI 71xx only)
- 4 Temperature Control LED
- 5 Power Cord
- 6 Steam Shot Trigger
- 7 Turbo Steam Button
- 8 Spray Button
- 9 Spray Function
- 10 Iron Rest Position

Intended Use

The appliance must be used only for ironing garments which are suitable for ironing according to the care label. Never iron or dampen garments while wearing them.

(A) Start Ironing

For details refer to fig. A.

Before starting to iron, follow the garment care label instructions carefully. Fabrics with this symbol  are not ironable.

Note: If you have extremely hard water, we recommend that you use 50 % tap water and 50 % distilled water. Never use distilled water exclusively. Do not use condensation water from a tumble dryer.

(B) Steam Options

Continuous steam (normal)

It is suggested for garments like wool, polyester and cotton/linen.

Continuous steam (turbo)

It is suggested for garments that need more powerful steam, like thick cotton/linen and jeans.

Note: While ironing, do not turn the steam regulator beyond setting «6».

Steam shot

Prior to use, press the steam shot trigger 3 to 4 times to activate it. For a powerful boost of steam, press the steam shot trigger at intervals of a few seconds.

Temperature (SI 71xx only)

level 1 (•)	Synthetics
level 2 (••)	Wool, silk, polyester
level 3 (•••)	Cotton, linen

(C) Auto Off

For safety reasons and reduction of power consumption, the auto-off function is automatically activated. For details refer to fig. C.

(D) After Ironing

Let the iron cool down before storing. For details refer to fig. D.

(E) Descaling

Do not use commercial decalcifiers, they may damage the iron.
Frequency of descaling depends on the hardness of the water, quantity of steam used and frequency and duration of ironing sessions. It is a good practice to run the descaling procedure at least once per month.

For SI 92xx only

The steps described under „Preparation“ and „Self clean“ need to be repeated twice.

For details refer to fig. E.

Note: The iron must never be used without steam regulator.

(F) Care and Cleaning

Before cleaning, always make sure that the iron has cooled down completely. For details refer to fig. F.

Warranty and Service

For detailed information see separate warranty and service leaflet or visit www.braunhousehold.com.

Please do not dispose of the product in the household waste at the end of its useful life. Disposal can take place at a Braun Service Centre or at appropriate collection points provided in your country.



For UK Only

Guarantee Information

All Braun Household products carry a minimum guarantee period of two years. The rights and benefits under this guarantee are additional to your statutory rights which are not affected.

Please keep your receipt as this will form the basis of your guarantee.

In the unlikely event of a breakdown you have access to professional help from our team simply by calling:

02392 392333

For service in the Republic of Ireland please call:

012475471

Braun Household undertakes within the specified period to repair or replace any part of the appliance, free of charge (with the exception of any glass or

porcelain-ware incorporated in the product) found to be defective provided that;

- We are promptly informed of the defect.
- The product is used and maintained in accordance with the User Instructions.
- The appliance has not been altered in any way or subjected to misuse or repair by a person other than an authorised service agent for Braun Household.
- No rights are given under this guarantee to a person acquiring the appliance second hand or for commercial or communal use.
- Any repaired or replaced appliance will be guaranteed on these terms for the unexpired portion of the guarantee.
- The need for repair has not been caused by insufficient aftercare or cleaning; or damage

caused by the chemical or electrochemical effects of water.

Under no circumstances shall the application of this guarantee give rise to the complete replacement of the appliance or entitle the consumer to damages.

Braun Household, New Lane, Havant, Hampshire PO9 2NH

www.braunhousehold.co.uk

Thank You for choosing Braun. We are confident that you will get excellent service from this product.

TO IMPROVE YOUR EXPERIENCE

Register now at www.braunhousehold.co.uk
By registering we may send you from time to time details on exclusive offers, promotions, recipes and inside tips.

Troubleshooting Guide

	SI 71xx	SI 92xx
PROBLEM	SOLUTION	
Water droplets drip on the fabric during ironing	Press the water tank lid and check if it is closed	
	Check that the temperature selector is at least on **. Select a higher temperature setting. Take longer intervals when pressing the steam shot button.	Take longer intervals when pressing the steam shot button.
	If chemicals have been put into the water tank, empty the water tank, rinse it 2-3 times.	
The iron produces little or no steam	Check water level and refill tank	
	Perform descaling procedure	
	Check that the temperature selector is at least on **.	Wait until the iron heats up and the temperature control LED is permanently ON.
Flakes and white impurities come out of the soleplate during ironing	Perform the descaling procedure	
The spray function or the steam shot do not work properly	Refill the water tank	
Soleplate is not heating up	Unplug the iron and plug in again. Rotate the temperature selector from «min» to «max». Then select the desired temperature.	n/a
The temperature control LED turns permanently on	n/a	Unplug the iron and plug in again. If the problem does not disappear contact the Braun customer service.
Water droplets drip from the soleplate after the iron has been unplugged or has been stored	Set the steam regulator to «0»	
	Empty the water tank after ironing and place the iron vertically on a stable surface during cooling down	

SI 92xx	SI 71xx	
الحل		المشكلة
اضغط على غطاء خزان المياه وتحقق ما إذا كان مغلقًا		تتساقط قطرات الماء الصغيرة على القماش أثناء الكي
اضغط على زر دفق البخار على فترات زمنية متباعدة.	تحقق أن محدد درجة الحرارة على الأقل على ** . اختر إعداد أعلى لدرجة حرارة. اضغط على زر دفق البخار على فترات زمنية متباعدة.	
إذا تم وضع مواد كيميائية في خزان المياه، فأفرغ خزان المياه، واغسله 2-3 مرات.		
تحقق من مستوى المياه وأعد تعبئة الخزان		تصدر المكواة القليل من البخار أو لا بخار
نفذ إجراء إزالة الترسبات		
انتظر حتى تسخن المكواة وتكون لمبة LED الخاصة بالتحكم في درجة الحرارة مضاءة بشكل دائم.	تحقق أن محدد درجة الحرارة على الأقل على ** .	
نفذ إجراء إزالة الترسبات		تخرج رقائق ورواسب بيضاء من اللوحة السفلية أثناء الكي
أعد ملء خزان المياه		وظيفة الرش أو دفق البخار لا تعمل بشكل صحيح
غير متاح	افصل المكواة عن مصدر الطاقة، ثم أعد توصيلها. أدر محدد درجة الحرارة من «الحد الأدنى» إلى «الحد الأقصى». ثم، حدد درجة الحرارة المطلوبة.	اللوحة السفلية لا تسخن
افصل المكواة عن مصدر الطاقة، ثم أعد توصيلها. إذا لم تختفِ المشكلة، فاتصل بخدمة عملاء Braun.	غير متاح	تضيء لمبة LED للتحكم في درجة الحرارة بشكل دائم
اضبط منظم البخار على «0»		قطرات مياه صغيرة تتساقط من اللوحة السفلية بعد أن يتم فصل المكواة عن مصدر الطاقة أو تخزينها
قم بتفريغ خزان المياه بعد الكي وضع المكواة رأسياً على سطح مستقر أثناء التبريد		

(E) إزالة الترسبات

لا تستخدم مزيلات الجير التجارية، فقد تلتف المكواة. يعتمد معدل إزالة الرواسب على عسر الماء وكمية البخار المستخدمة ومعدل ومدة جلسات الكي. يعتبر القيام بإجراء إزالة الرواسب مرة واحدة كل شهر على الأقل ممارسة جيدة.

ل SI 92xx فقط

يجب تكرار الخطوات الموضحة تحت "التحضير" و"التنظيف الذاتي" مرتين.

للحصول على تفاصيل، راجع الشكل E.

ملاحظة: يجب عدم استخدام المكواة أبداً بدون منظّم بخار.

(F) العناية والتنظيف

قبل التنظيف، يجب التأكد دائماً من تبريد المكواة تماماً. للحصول على تفاصيل، راجع الشكل و.

الضمان والخدمة

للحصول على معلومات تفصيلية، انظر نشرة الضمان والخدمة المنفصلة أو تفضل بزيارة www.braunhousehold.com.



يرجى عدم التخلص من المنتج ضمن المخلفات المنزلية عند نهاية فترة الصلاحية للاستخدام. يمكن أن يتم التخلص من الجهاز في مركز خدمات Braun أو في نقاط التجميع المناسبة التي توفرها دولتك.

الكتان.

بخار مستمر (تربو)

يُفترض استخدامه للملابس التي تحتاج إلى قوة بخار أقوى مثل القطن/الكتان وأقمشة الجينز السميكّة.

ملاحظة: أثناء الكي، لا تلتف منظّم البخار بعد الإعداد «6».

دفقة البخار

قبل الاستخدام، اضغط على مُطِّقِ دَفَقَاتِ البخار 3 إلى 4 مرات لتنشيطه. للحصول على دفقة قوية من البخار، اضغط على مُطِّقِ دَفَقَاتِ البخار على فترات كل بضع ثوانٍ.

درجة الحرارة (SI 71xx فقط)

المستوى الأول (•)	الأنسجة الصناعية
المستوى الثاني (••)	الصوف والحريير والبوليستر
المستوى الثالث (•••)	القطن، الكتان

(C) إيقاف التشغيل التلقائي

أسباب تتعلق بالسلامة وتقليل استهلاك الطاقة، يتم تنشيط وظيفة الإيقاف التلقائي آلياً. للحصول على تفاصيل، راجع الشكل ج.

(D) بعد الكي

اترك المكواة تبرد قبل التخزين. للحصول على تفاصيل، راجع الشكل د.

رُجى قراءة تعليمات الاستخدام بعناية وبشكل تام قبل استخدام الجهاز والاحتفاظ بها للرجوع إليها في المستقبل. أزل جميع مواد التغليف والملصقات وتخلص منها بشكل مناسب.

تعليمات الأمان



تنبيه: أسطح ساخنة! تصدر المكواة الكهربائية درجات حرارة مرتفعة وبخار ساخن، وهو ما قد يؤدي إلى حدوث حروق.

- تنبيه: نظراً للطاقة المرتفعة لهذه المكواة التي تصدر البخار، يُرجى التحقق من أن مصدر الطاقة الرئيسي كافٍ. يُرجى الاتصال بالشركة المحلية لتوزيع الطاقة الكهربائية للتحقق من أن مقاومة مصدر الطاقة الرئيسي ليست أعلى من 0.350 أوم.
- يمكن استخدام هذا الجهاز بواسطة الأطفال الذين تبلغ أعمارهم 8 سنوات فأكثر، كما يمكن استخدام هذا الجهاز بواسطة الأشخاص ذوي الإعاقات الجسدية أو القدرات النفسية أو العقلية المحدودة أو ممن لديهم تجربة قليلة ومعرفة محدودة، وذلك إذا تم إرشادهم أو تدريبهم على استخدام الجهاز بطريقة آمنة، وإذا كانوا على دراية بالمخاطر التي ينطوي عليها استخدام الجهاز.
- يجب ألا يعبث الأطفال بالجهاز.
- يجب ألا يقوم الأطفال بالتنظيف والصيانة دون إشراف.
- خلال تشغيل الجهاز وتبريده، يجب إبعاد التوصيلات الكهربائية عن متناول الأطفال الأقل من 8 سنوات.
- إذا كان سلك التيار الكهربائي تالفاً، فيجب استبداله بواسطة جهة الصُّع، أو وكيل الخدمة التابع لها، أو بواسطة شخص يتمتع بخبرات فنية مماثلة، وذلك بغرض تفادي أية مخاطر.
- يجب دائماً إلغاء توصيل المحطة/المكواة قبل تعبئة الماء.
- يجب استخدام الجهاز وإسناده إلى سطح مستو وثابت.
- خلال الإيقاف المؤقت للكي، ضع المكواة بشكل رأسي على المسند المرتفع أو على مسند المكواة. تأكد من أن المسند المرتفع موجود على سطح مستقر.
- يجب عدم ترك الجهاز دون مراقبة أثناء توصيل الأسلاك الكهربائية.
- يجب عدم استخدام الجهاز في حالة سقوطه أو في حالة وجود إشارات واضحة لوجود تلف أو في حالة التسريب. يجب إجراء فحص دوري للأسلاك للتأكد من خلوها من أي تلف.
- يُحظر نهائياً غمر الوحدة في الماء أو السوائل الأخرى.
- تم تصميم هذا الجهاز للاستخدام المنزلي فقط ولأغراض تحضير الكميات المنزلية الطبيعية.
- يُرجى تنظيف كل الأجزاء قبل أول استخدام أو على النحو المطلوب، مع اتباع الإرشادات الموجودة في قسم الرعاية والتنظيف.
- لا يجب أن تلامس الأسلاك الأجسام الساخنة واللوح القاعدي والماء والحواف الحادة.
- تحقق قبل التوصيل بمأخذ عما إذا كان الجهد لديك يتوافق مع الجهد

المطبوع على الجزء السفلي من الجهاز وهذا عند استخدامك لمأخذ مؤرض.

- عند استخدام سلك تمديد، تأكد من أنه في حالة جيدة ومزود بقابس يتضمن وصلة أرضية ويتوافق مع قيمة الطاقة المُقننة للجهاز (16 أمبير).
- يمكن أن تصل درجة حرارة اللوح القاعدي وباقي الأجزاء الحديدية إلى درجات حرارة عالية جداً والتي يمكن أن تؤدي إلى حروق. لا تقم بلمسها.
- خطر الاختناق. قد يحتوي الجهاز على أجزاء صغيرة. قد يلزم تفكيك بعض من تلك الأجزاء الصغيرة أثناء عمليات التنظيف والصيانة. تعامل معها بحرص وحافظ على الأجزاء الصغيرة بعيداً عن متناول الأطفال.
- هام: حافظ على جميع العبوات (أكياس البلاستيك، وروعة البوليسترين) بعيداً عن متناول الأطفال

الوصف

- 1 ملء خزان المياه
- 2 منظم البخار
- 3 محدد درجة الحرارة (SI 71xx فقط)
- 4 لمبة LED الخاصة بالتحكم في درجة الحرارة
- 5 كابل الطاقة
- 6 مُطلق دقات البخار
- 7 زر البخار الترتبو
- 8 زر الرش
- 9 وظيفة الرش
- 10 وضع مسند المكواة

الاستخدام المقصود

يجب استخدام الجهاز للكي فقط الملابس المناسبة للكي حسب ملصق العناية. لا يجب أبدًا كي الملابس أو بلها أثناء ارتدائها.

(A) بدء الكي

للحصول على تفاصيل، راجع الشكل أ.

قبل البدء في الكي، اتبع تعليمات ملصق رعاية الملابس بعناية. الأقمشة التي تحمل هذا الرمز لا يجب كيها.

ملاحظة: إذا كانت المياه الموجودة لديك عسرة للغاية، فإننا نوصي بأن تستخدم 50% من مياه الصنبور و50% من المياه المقطرة. لا تستخدم أبداً المياه المقطرة بمفردها. لا تستخدم مياه تكثيف من مجفف ملابس.

(B) خيارات البخار

بخار مستمر (عادي)

يُفترض استخدامه فيما يخص الملابس مثل الصوف والبوليستر والقطن/

